

INDICE

UTILIZACIÓN

LLAMADA NORMAL DESDE EL SECUNDARIO UC-104	Pag. 3
LLAMADA BAÑO DESDE EL MÓDULO UW-14	Pag. 4
ACTIVACIÓN DE PRESENCIAS DESDE EL SECUNDARIO UC-104	Pag. 5
CANCELACIÓN DE PRESENCIAS	Pag. 5
LLAMADAS DE EMERGENCIA DESDE EL SECUNDARIO UC-104	Pag. 6
CANCELACIÓN DE LAS LLAMADAS DE EMERGENCIA	Pag. 6
SECRETO DE COMUNICACIÓN	Pag. 6
INTERCOMUNICACIÓN ENTRE SECUNDARIOS UC-104	Pag. 7
CANCELACIÓN DE LA LLAMADA PROCEDENTE DE OTRA HABITACIÓN	Pag. 7
ANEXO 1 - CÓDIGOS DE PRESENCIA	Pag. 8
ANEXO 2 - CÓDIGOS DE FUNCIÓN RESERVADOS AL PERSONAL DEL CENTRO	Pag. 9
ANEXO 3 - CÓDIGOS DE ACTIVIDAD	Pag. 9
ANEXO 4 - NÚMEROS Y ETIQUETA SECUNDARIO UC-104	Pag. 10

UTILIZACIÓN

LLAMADA NORMAL DESDE EL SECUNDARIO UC-104

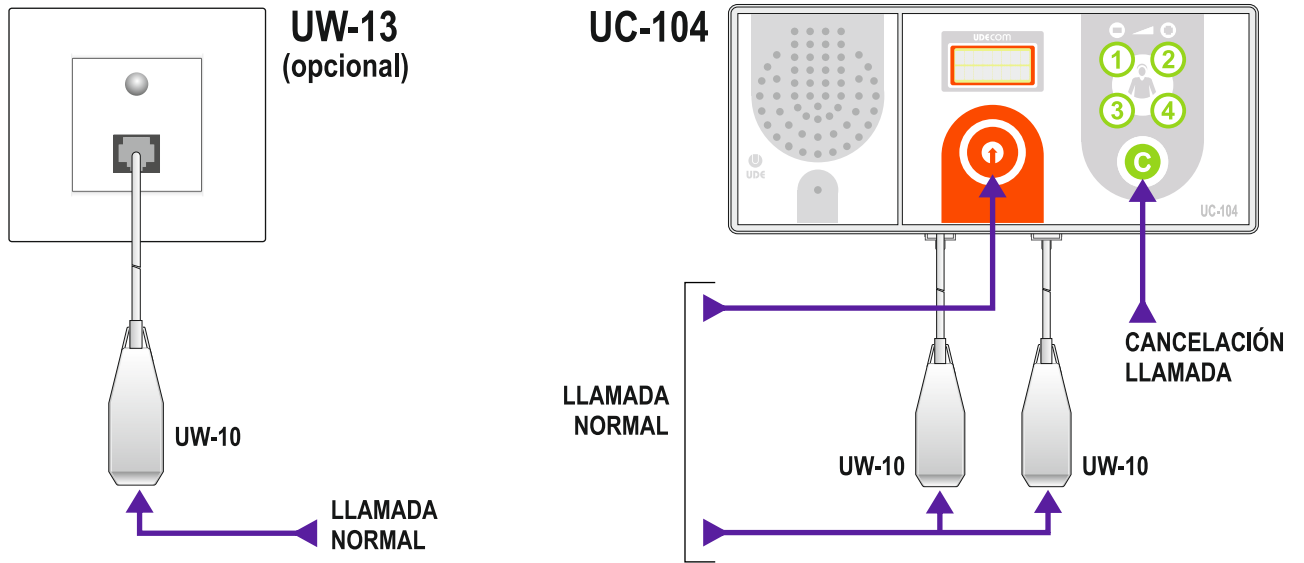

En estado de reposo el secundario presenta su identificador y la pantalla no está iluminada. (ejemplo: habitación 15).

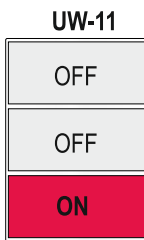
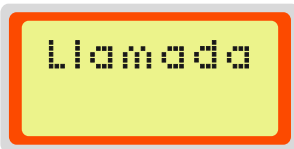

Accionar el botón pulsador de llamada UW-10, o bien el pulsador de llamada del panel del secundario UC-104. La pantalla se ilumina e indica "llamada". En el visor de puerta se ilumina el campo rojo

Se puede cancelar una llamada pulsando "C" en el secundario.

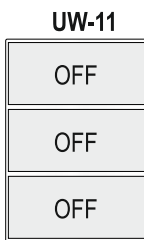
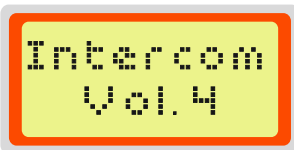

Cuando la central (o el teléfono) comunica con el secundario, la pantalla indica "intercom". La conversación será controlada por el pupitre UC-102.

En el visor de puerta se apaga el campo rojo

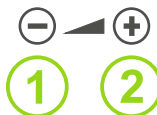

Durante la intercomunicación es posible ajustar el volumen de escucha en el secundario UC-104, mediante los botones "1" y "2" del teclado.

El rango va de mínimo 3 y máximo 7.

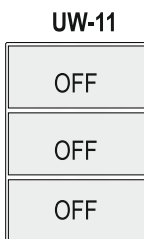

Al terminar la conversación, el pupitre UC-102 (o el teléfono) cancela la comunicación y la llamada.

El secundario y el visor de puerta vuelven a condición de reposo.

UTILIZACIÓN

LLAMADA BAÑO - ASOCIADO A SECUNDARIO UC-104

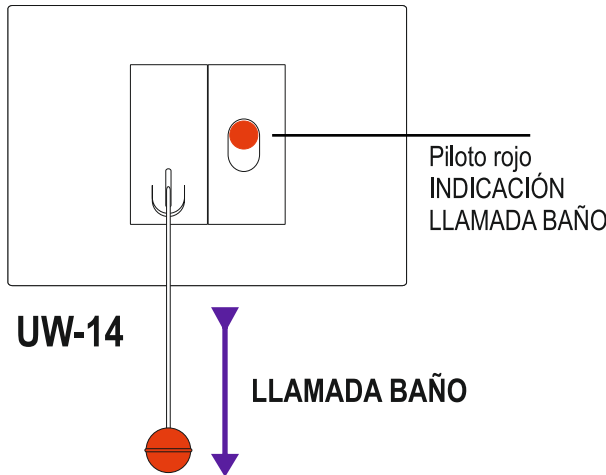

UW-19
(opcional)

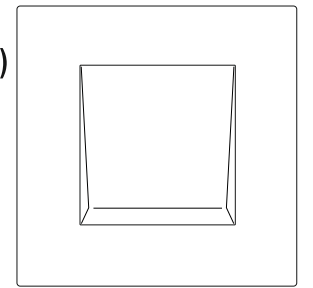

PULSADOR ANULACION
LLAMADA BAÑO

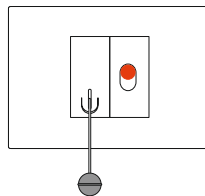

Llamada baño:

Al accionar el tirador de llamada de baño UW-14, un tono en el secundario indica la emisión de la llamada. La pantalla se ilumina e indica "llamada baño". En el visor de puerta UW-11 se ilumina el campo rojo intermitentemente. En la placa del tirador de baño UW-14 el piloto rojo se ilumina intermitentemente.

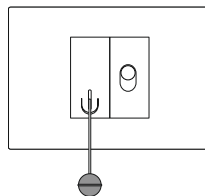
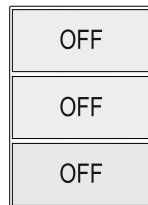

Comunicación para atender una llamada de baño:

Si la central (o el teléfono) comunica con el secundario, la pantalla indica "intercom". La conversación será controlada por el pupitre UC-102 o el teléfono. El campo rojo del piloto de puerta UW-11 y el piloto rojo del módulo UW-14 quedan apagados.

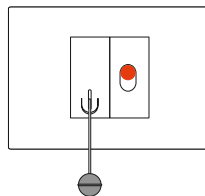

Cancelación de la llamada de baño:

Al terminar la comunicación, el pupitre UC-102 (o el teléfono) cancela la comunicación pero la llamada permanece activada (campo rojo del visor de puerta UW-11 y piloto rojo del tirador de baño UW-14 intermitentes). El display indica "cancela baño" hasta que la persona que acude para atender, cancela la llamada manualmente, mediante el botón "cancel" del secundario UC-104, o bien mediante el pulsador UW-19.

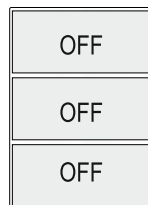

Al cancelar la llamada de baño el secundario y el visor de puerta vuelven a condición de reposo.

UTILIZACIÓN

ACTIVACIÓN DE PRESENCIAS DESDE EL SECUNDARIO UC-104



Cuando una persona acude a una habitación para efectuar la atención al residente, deberá activar la indicación de presencia correspondiente, mediante los botones "1", "2", "3" y "4" del teclado del secundario UC-104

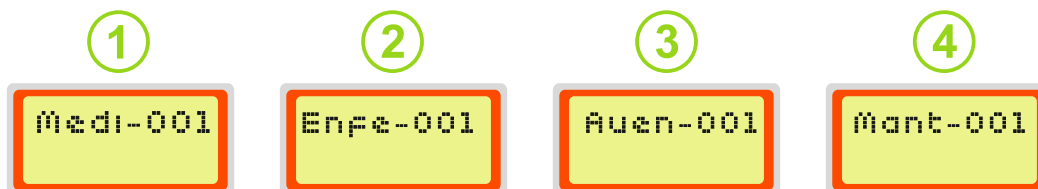

Si se activa una segunda presencia (p.e. Enfermera) la pantalla indicará "Enfermera 1" alternado con "Enfermera 2".

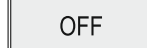

Al pulsar el botón "1" o "2" el display indica "medico" o "enfermera".

- Se ilumina el **campo blanco** del visor de puerta.
- Si hay una llamada activada, la cancela.

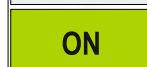
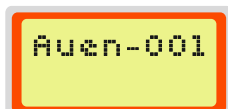

Al pulsar el botón "3" o "4", el display "Auxiliar Enfermería" o "Mantenimiento".

- Se ilumina el **campo verde** del visor de puerta.
- Si hay una llamada activada, la cancela.

Si coinciden varias presencias al mismo tiempo la pantalla las muestra secuencialmente y se ilumina su campo de color correspondiente en el visor de puerta.

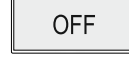
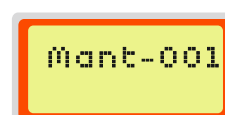
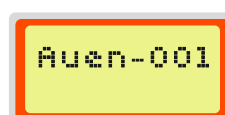
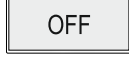
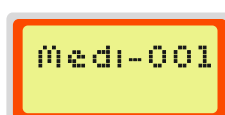

CANCELACIÓN DE PRESENCIAS DESDE EL SECUNDARIO UC-104

C Mediante el pulsador "C" (cancel), se cancelará la presencia que aparece en ese momento en la pantalla del UC-104. Con varias presencias, esperar que aparezca la que deseamos cancelar y pulsar "C".

CODIGOS DE PRESENCIA DE CUATRO DIGITOS:

El código de presencia va desde el "1111" al "4444".

Si está habilitada esta función, el sistema reconocerá a la persona que efectúa la presencia, y además admitirá códigos de actividad de 2 dígitos.

Ver **ANEXO 1** y **ANEXO 2**

UTILIZACIÓN

LLAMADA DE EMERGENCIA DESDE EL SECUNDARIO UC-104

Mientras hay activada una **PRESENCIA:**

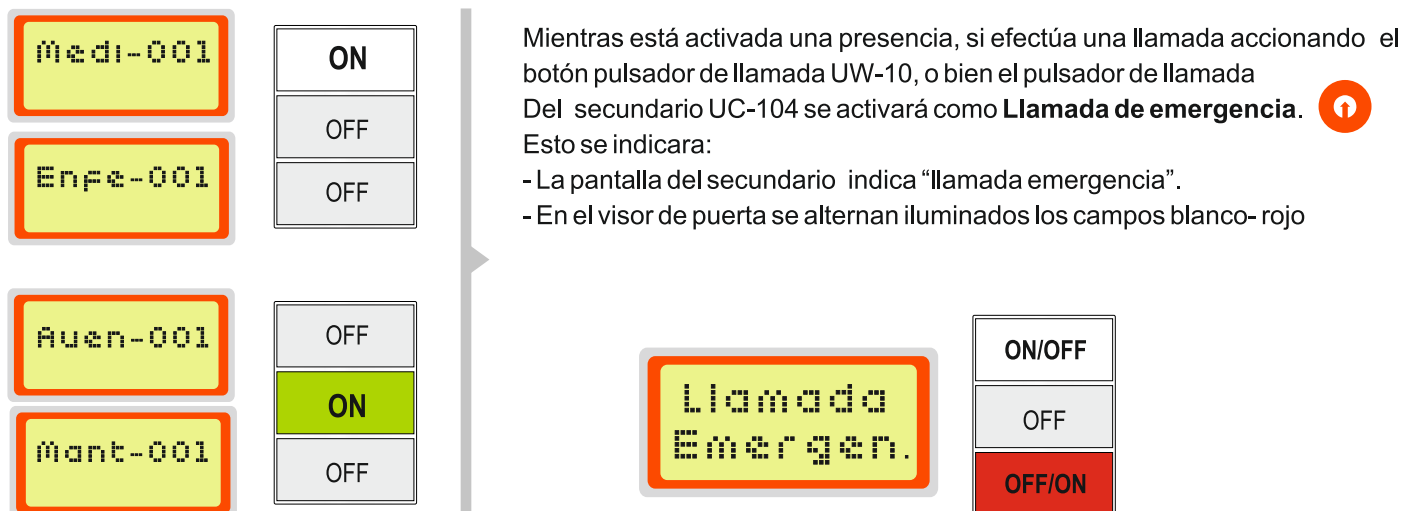

Mientras está activada una presencia, si efectúa una llamada accionando el botón pulsador de llamada UW-10, o bien el pulsador de llamada Del secundario UC-104 se activará como **Llamada de emergencia**. 

Esto se indicará:

- La pantalla del secundario indica "llamada emergencia".
- En el visor de puerta se alternan iluminados los campos blanco-rojo

CANCELACIÓN DE LA LLAMADA DE EMERGENCIA



La cancelación se producirá:

- Desde propio secundario UC-104 pulsando el botón "C" (cancel).
- Desde la central UC-102, o con el teléfono que se ha establecido comunicación.

SECRETO DE COMUNICACIÓN

SECRETO HABILITADO:

Cuando el secundario UC-104 ha efectuado una llamada, o bien está activada la presencia de algún miembro del personal del centro, el pupitre UC-102, pueden establecer comunicación habla-escucha con la habitación.

Si el secundario no ha realizado una llamada o no hay presencia activada, la central UC-102, después de establecer la conexión, la central podrá hablar al secundario, pero no podrá escuchar directamente la respuesta del mismo (por razones de intimidad).

Entonces deberá pedir al enfermo/residente que pulse cualquier pulsador de llamada para permitir la escucha.

Al cancelar la comunicación se vuelve a las condiciones anteriores.

SECRETO DESABILITADO (nota 1):

En el caso de que, estrictamente bajo orden facultativa, se requiera deshabilitar la función de secreto de comunicación, el pupitre UC-102, o el teléfono podrán comunicar directamente con el secundario. Al establecer la comunicación, en el display se presentará el icono  y un tono de aviso en la habitación indicará la posible escucha.

El secreto podrá ser habilitado-deshabilitado por el personal del centro mediante un código de cuatro caracteres (ver tabla de códigos).

Nota 1: para poder deshabilitar el secreto de comunicación se requiere tener configurado en el modo **técnico** del secundario la **opción "Mod. Sec ?"** en modo **SI**.

UTILIZACIÓN

INTERCOMUNICACIÓN ENTRE SECUNDARIOS CON PRESENCIA ACTIVADA

Se puede efectuar cuando las llamadas estén desviadas a una habitación con **PRESENCIA** activada.

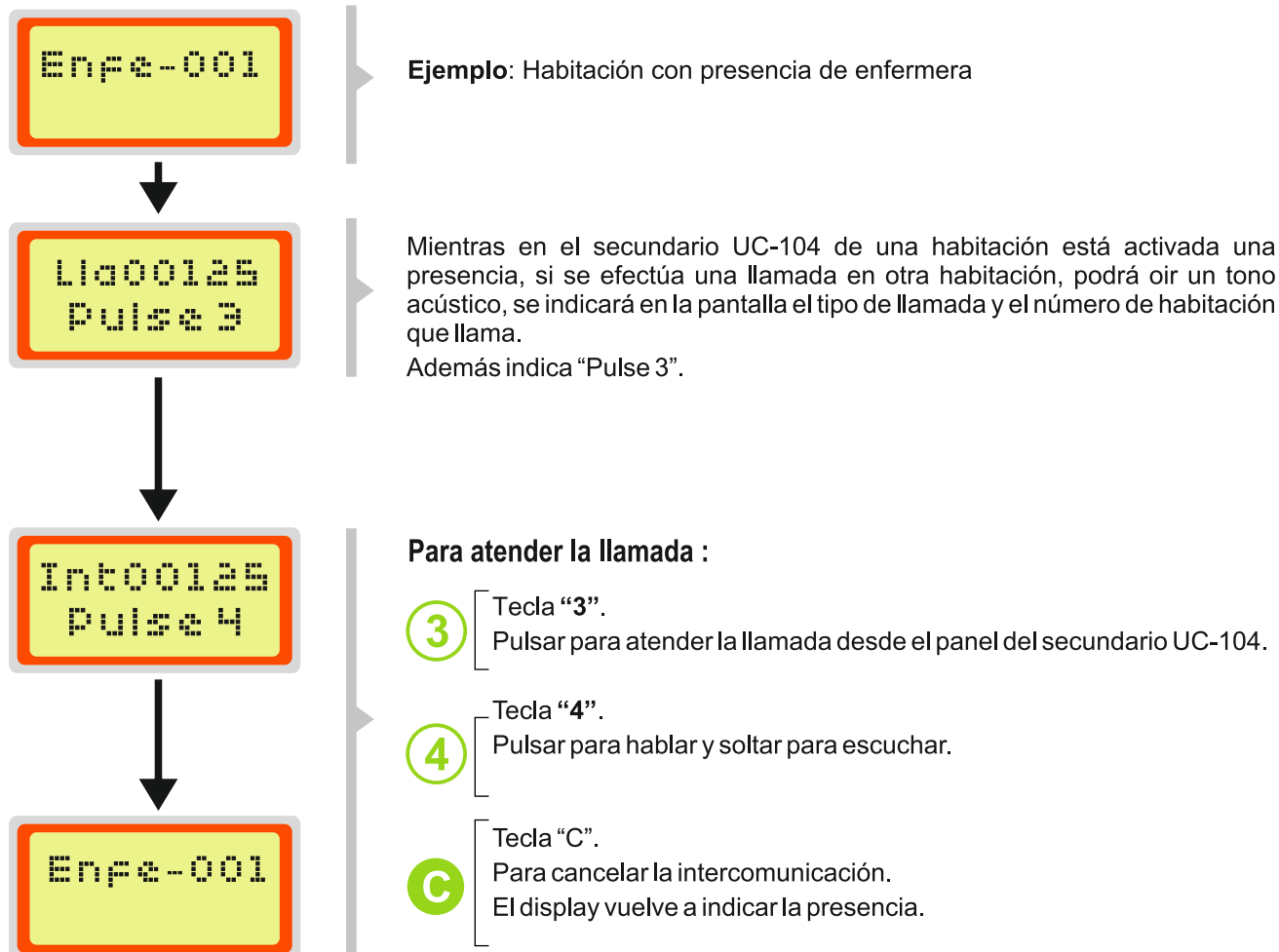

CANCELACION DE LA LLAMADA PROCEDENTE DE OTRA HABITACION

- C** Si la llamada es normal o de emergencia, al cancelar la intercomunicación se cancelará la llamada.
- Si la llamada es de baño, se cancelará acudiendo a la habitación que efectuó la llamada.

ANEXO 1- Códigos de Presencia

CÓDIGO DE PRESENCIA (secundario UC-104).

El personal que acude a una habitación para atender al paciente / residente introduce en el teclado del secundario UC-104 un código de cuatro cifras, que lo identifica.

Código	Presencia	Código	Presencia	Código	Presencia	Código	Presencia	Código	Presencia
1111	Médico 1	1421	Enfermera 33	2331	Aux. Enfer. 45	3242	Aux. Enfer. 98	4213	Aux. Enfer. 151
1112	Médico 2	1422	Enfermera 34	2332	Aux. Enfer. 46	3243	Aux. Enfer. 99	4214	Aux. Enfer. 152
1113	Médico 3	1423	Enfermera 35	2333	Aux. Enfer. 47	3244	Aux. Enfer. 100	4221	Aux. Enfer. 153
1114	Médico 4	1424	Enfermera 36	2334	Aux. Enfer. 48	3311	Aux. Enfer. 101	4222	Aux. Enfer. 154
1121	Médico 5	1431	Enfermera 37	2341	Aux. Enfer. 49	3312	Aux. Enfer. 102	4223	Aux. Enfer. 155
1122	Médico 6	1432	Enfermera 38	2342	Aux. Enfer. 50	3313	Aux. Enfer. 103	4224	Aux. Enfer. 156
1123	Médico 7	1433	Enfermera 39	2343	Aux. Enfer. 51	3314	Aux. Enfer. 104	4231	Aux. Enfer. 157
1124	Médico 8	1434	Enfermera 40	2344	Aux. Enfer. 52	3321	Aux. Enfer. 105	4232	Aux. Enfer. 158
1131	Médico 9			2411	Aux. Enfer. 53	3322	Aux. Enfer. 106	4233	Aux. Enfer. 159
1132	Médico 10	1441	Aux. Enfer. 1	2412	Aux. Enfer. 54	3323	Aux. Enfer. 107	4234	Aux. Enfer. 160
1133	Médico 11	1442	Aux. Enfer. 2	2413	Aux. Enfer. 55	3324	Aux. Enfer. 108	4241	Aux. Enfer. 161
1134	Médico 12	1443	Aux. Enfer. 3	2414	Aux. Enfer. 56	3331	Aux. Enfer. 109	4242	Aux. Enfer. 162
1141	Médico 13	1444	Aux. Enfer. 4	2421	Aux. Enfer. 57	3332	Aux. Enfer. 110	4243	Aux. Enfer. 163
1142	Médico 14	2111	Aux. Enfer. 5	2422	Aux. Enfer. 58	3333	Aux. Enfer. 111	4244	Aux. Enfer. 164
1143	Médico 15	2112	Aux. Enfer. 6	2423	Aux. Enfer. 59	3334	Aux. Enfer. 112	4311	Aux. Enfer. 165
1144	Médico 16	2113	Aux. Enfer. 7	2424	Aux. Enfer. 60	3341	Aux. Enfer. 113	4312	Aux. Enfer. 166
1211	Médico 17	2114	Aux. Enfer. 8	2431	Aux. Enfer. 61	3342	Aux. Enfer. 114	4313	Aux. Enfer. 167
1212	Médico 18	2121	Aux. Enfer. 9	2432	Aux. Enfer. 62	3343	Aux. Enfer. 115	4314	Aux. Enfer. 168
1213	Médico 19	2122	Aux. Enfer. 10	2433	Aux. Enfer. 63	3344	Aux. Enfer. 116	4321	Aux. Enfer. 169
1214	Médico 20	2123	Aux. Enfer. 11	2434	Aux. Enfer. 64	3411	Aux. Enfer. 117	4322	Aux. Enfer. 170
		2124	Aux. Enfer. 12	2441	Aux. Enfer. 65	3412	Aux. Enfer. 118		
1221	Enfermera 1	2131	Aux. Enfer. 13	2442	Aux. Enfer. 66	3413	Aux. Enfer. 119	4323	Fisio 1
1222	Enfermera 2	2132	Aux. Enfer. 14	2443	Aux. Enfer. 67	3414	Aux. Enfer. 120	4324	Fisio 2
1223	Enfermera 3	2133	Aux. Enfer. 15	2444	Aux. Enfer. 68	3421	Aux. Enfer. 121	4331	Fisio 3
1224	Enfermera 4	2134	Aux. Enfer. 16	3111	Aux. Enfer. 69	3422	Aux. Enfer. 122	4332	Fisio 4
1231	Enfermera 5	2141	Aux. Enfer. 17	3112	Aux. Enfer. 70	3423	Aux. Enfer. 123	4333	Fisio 5
1232	Enfermera 6	2142	Aux. Enfer. 18	3113	Aux. Enfer. 71	3424	Aux. Enfer. 124		
1233	Enfermera 7	2143	Aux. Enfer. 19	3114	Aux. Enfer. 72	3431	Aux. Enfer. 125	4334	Animación 1
1234	Enfermera 8	2144	Aux. Enfer. 20	3121	Aux. Enfer. 73	3432	Aux. Enfer. 126	4341	Animación 2
1241	Enfermera 9	2211	Aux. Enfer. 21	3122	Aux. Enfer. 74	3433	Aux. Enfer. 127	4342	Animación 3
1242	Enfermera 10	2212	Aux. Enfer. 22	3123	Aux. Enfer. 75	3434	Aux. Enfer. 128	4343	Animación 4
1243	Enfermera 11	2213	Aux. Enfer. 23	3124	Aux. Enfer. 76	3441	Aux. Enfer. 129	4344	Animación 5
1244	Enfermera 12	2214	Aux. Enfer. 24	3131	Aux. Enfer. 77	3442	Aux. Enfer. 130		
1311	Enfermera 13	2221	Aux. Enfer. 25	3132	Aux. Enfer. 78	3443	Aux. Enfer. 131	4411	Mantenimiento 1
1312	Enfermera 14	2222	Aux. Enfer. 26	3133	Aux. Enfer. 79	3444	Aux. Enfer. 132	4412	Mantenimiento 2
1313	Enfermera 15	2223	Aux. Enfer. 27	3134	Aux. Enfer. 80	4111	Aux. Enfer. 133	4413	Mantenimiento 3
1314	Enfermera 16	2224	Aux. Enfer. 28	3141	Aux. Enfer. 81	4112	Aux. Enfer. 134	4414	Mantenimiento 4
1321	Enfermera 17	2231	Aux. Enfer. 29	3142	Aux. Enfer. 82	4113	Aux. Enfer. 135	4421	Mantenimiento 5
1322	Enfermera 18	2232	Aux. Enfer. 30	3143	Aux. Enfer. 83	4114	Aux. Enfer. 136		
1323	Enfermera 19	2233	Aux. Enfer. 31	3144	Aux. Enfer. 84	4121	Aux. Enfer. 137	4422	Limpieza 1
1324	Enfermera 20	2234	Aux. Enfer. 32	3211	Aux. Enfer. 85	4122	Aux. Enfer. 138	4423	Limpieza 2
1331	Enfermera 21	2241	Aux. Enfer. 33	3212	Aux. Enfer. 86	4123	Aux. Enfer. 139	4424	Limpieza 3
1332	Enfermera 22	2242	Aux. Enfer. 34	3213	Aux. Enfer. 87	4124	Aux. Enfer. 140	4431	Limpieza 4
1333	Enfermera 23	2243	Aux. Enfer. 35	3214	Aux. Enfer. 88	4131	Aux. Enfer. 141	4432	Limpieza 5
1334	Enfermera 24	2244	Aux. Enfer. 36	3221	Aux. Enfer. 89	4132	Aux. Enfer. 142	4433	Limpieza 6
1341	Enfermera 25	2311	Aux. Enfer. 37	3222	Aux. Enfer. 90	4133	Aux. Enfer. 143	4434	Limpieza 7
1342	Enfermera 26	2312	Aux. Enfer. 38	3223	Aux. Enfer. 91	4134	Aux. Enfer. 144		
1343	Enfermera 27	2313	Aux. Enfer. 39	3224	Aux. Enfer. 92	4141	Aux. Enfer. 145	4441	Auxiliar 1
1344	Enfermera 28	2314	Aux. Enfer. 40	3231	Aux. Enfer. 93	4142	Aux. Enfer. 146	4442	Auxiliar 2
1411	Enfermera 29	2321	Aux. Enfer. 41	3232	Aux. Enfer. 94	4143	Aux. Enfer. 147	4443	Auxiliar 3
1412	Enfermera 30	2322	Aux. Enfer. 42	3233	Aux. Enfer. 95	4144	Aux. Enfer. 148	4444	Auxiliar 4
1413	Enfermera 31	2323	Aux. Enfer. 43	3234	Aux. Enfer. 96	4211	Aux. Enfer. 149		
1414	Enfermera 32	2324	Aux. Enfer. 44	3241	Aux. Enfer. 97	4212	Aux. Enfer. 150		

ANEXO 2 - Códigos de función (Reservados)

CODIGO	FUNCION:	VALOR	+	-
"C"	VERSION DEL SOFTWARE	V2-3.9		
"CC11"	VOLUMEN MEGAFONIA	3 - 7	"2"	"1"
"CC12"	VOLUMEN INTERFONIA	3 - 7	"2"	"1"
"CC13"	TONO LLAMADA	3 - 7	"2"	"1"
"CC14"	VOLUMEN PRESENCIA	0 - 7	"2"	"1"
"CC21"	VOLUMEN MUSICA	0 - 7	"2"	"1"
"CC44"	SECRETO INHIBIDO (NOTA 1)	SI - NO	"2"	"1"
	Volumen del sonido de una llamada desviada a una habitación	3 - 7	"2"	"1"

ANEXO 3 - Códigos de Actividad

CÓDIGO DE ACTIVIDAD

Una vez introducido el código de presencia, el personal puede introducir un código de dos dígitos (código de actividad), que identifica la actividad efectuada en la habitación.

Cada uno de los grupos tiene 16 posibles actividades.

CÓDIGOS ACTIVIDAD MÉDICO

Código UC-104	Código UC-1001	Actividad
11	10	Urgencia
12	11	Ronda
13	12	Ingreso
14	13	Actividad médico 4
21	14	Actividad médico 5
22	15	Actividad médico 6
23	16	Actividad médico 7
24	17	Actividad médico 8
31	18	Actividad médico 9
32	19	Actividad médico 10
33	20	Actividad médico 11
34	21	Actividad médico 12
41	22	Actividad médico 13
42	23	Actividad médico 14
43	24	Actividad médico 15
44	25	Actividad médico 16

CÓDIGOS ACTIVIDAD AUXILIAR ENFERMERÍA

Código UC-104	Código UC-1001	Actividad
11	42	Urgencia baño
12	43	Urgencia habitación
13	44	Ducha
14	45	Ronda
21	46	Cambio pañal
22	47	Cambio postura
23	48	Medicación recena (resopor)
24	49	Cuña
31	50	Higiene hidratante
32	51	Hidratación
33	52	Alimentación desayuno
34	53	Alimentación almuerzo
41	54	Alimentación merienda
42	55	Alimentación cena
43	56	Alimentación recena
44	57	Sábanas

CÓDIGOS ACTIVIDAD ENFERMERA

Código UC-104	Código UC-1001	Actividad
11	26	Urgencia
12	27	Caída baño
13	28	Caída habitación
14	29	Curas
21	30	Medicación desayuno
22	31	Medicación comida
23	32	Medicación cenas
24	33	Medicación extras
31	34	Constantes
32	35	Actividad enfermera 10
33	36	Actividad enfermera 11
34	37	Actividad enfermera 12
41	38	Actividad enfermera 13
42	39	Actividad enfermera 14
43	40	Actividad enfermera 15
44	41	Actividad enfermera 16

CÓDIGOS ACTIVIDAD FISIOTERAPEUTA

Código UC-104	Código UC-1001	Actividad
11	58	Movilidad pasiva
12	59	Movilidad activa
13	60	Masaje
14	61	Fisio respiración
21	62	Actividad fisio 5
22	63	Actividad fisio 6
23	64	Actividad fisio 7
24	65	Actividad fisio 8
31	66	Actividad fisio 9
32	67	Actividad fisio 10
33	68	Actividad fisio 11
34	69	Actividad fisio 12
41	70	Actividad fisio 13
42	71	Actividad fisio 14
43	72	Actividad fisio 15
44	73	Actividad fisio 16

ANEXO 3 - Códigos de Actividad

CÓDIGOS ACTIVIDAD ANIMACIÓN

Código UC-104	Código UC-1001	Actividad
11	74	Actividad animación 1
12	75	Actividad animación 2
13	76	Actividad animación 3
14	77	Actividad animación 4
21	78	Actividad animación 5
22	79	Actividad animación 6
23	80	Actividad animación 7
24	81	Actividad animación 8
31	82	Actividad animación 9
32	83	Actividad animación 10
33	84	Actividad animación 11
34	85	Actividad animación 12
41	86	Actividad animación 13
42	87	Actividad animación 14
43	88	Actividad animación 15
44	89	Actividad animación 16

CÓDIGOS ACTIVIDAD MANTENIMIENTO

Código UC-104	Código UC-1001	Actividad
11	90	Avería agua
12	91	Avería luz
13	92	Avería cerradura
14	93	Pintura
21	94	Mobiliario
22	95	Ayuda técnica
23	96	Legionela
24	97	Actividad mantenimiento 8
31	98	Actividad mantenimiento 9
32	99	Actividad mantenimiento 10
33	100	Actividad mantenimiento 11
34	101	Actividad mantenimiento 12
41	102	Actividad mantenimiento 13
42	103	Actividad mantenimiento 14
43	104	Actividad mantenimiento 15
44	105	Actividad mantenimiento 16

CÓDIGOS ACTIVIDAD LIMPIEZA

Código UC-104	Código UC-1001	Actividad
11	106	Limpieza urgente
12	107	Limpieza habitación
13	108	Fondo baño
14	109	Fondo habitación
21	110	Repasar ropa
22	111	Recoger ropa
23	112	Limpieza cristal
24	113	Actividad limpieza 8
31	114	Actividad limpieza 9
32	115	Actividad limpieza 10
33	116	Actividad limpieza 11
34	117	Actividad limpieza 12
41	118	Actividad limpieza 13
42	119	Actividad limpieza 14
43	120	Actividad limpieza 15
44	121	Actividad limpieza 16

CÓDIGOS ACTIVIDAD AUXILIAR

Código UC-104	Código UC-1001	Actividad
11	122	Actividad auxiliar 1
12	123	Actividad auxiliar 2
13	124	Actividad auxiliar 3
14	125	Actividad auxiliar 4
21	126	Actividad auxiliar 5
22	127	Actividad auxiliar 6
23	128	Actividad auxiliar 7
24	129	Actividad auxiliar 8
31	130	Actividad auxiliar 9
32	131	Actividad auxiliar 10
33	132	Actividad auxiliar 11
34	133	Actividad auxiliar 12
41	134	Actividad auxiliar 13
42	135	Actividad auxiliar 14
43	136	Actividad auxiliar 15
44	137	Actividad auxiliar 16

ANEXO 4 - Números y etiqueta secundario

NÚMEROS DE SECUNDARIO UC-104

A cada secundario UC-104 de la instalación se le asigna un "número de secundario" que lo identifica, entre 1 y 65000.

ETIQUETAS DE SECUNDARIO

Los números del 65002 al 65147 están reservados para recintos distintos de las habitaciones según se indica en la tabla adjunta:

Número secundario UC-104	Texto en pantalla UC-102
65002 - 65010	Cafetería 1 - 9
65011 - 65019	Peluquería 1 - 9
65020 - 65028	Gimnasio 1 - 9
65029 - 65037	Cocina 1 - 9
65038 - 65046	Botiquín 1 - 9
65047 - 65055	Sala 1 - 9
65056 - 65064	Comedor 1 - 9
65065 - 65073	Sala médicos 1 - 9
65074 - 65082	Sala enfermeras 1 - 9
65083 - 65102	Baño geriátrico 1 - 20
65103 - 65111	Lavandería 1 - 9
65112 - 65120	Morgue 1 - 9
65121 - 65129	Mantenimiento
65130 - 65138	Despacho
65139 - 65147	Farmacia