

## Instalación - Configuración - Utilización

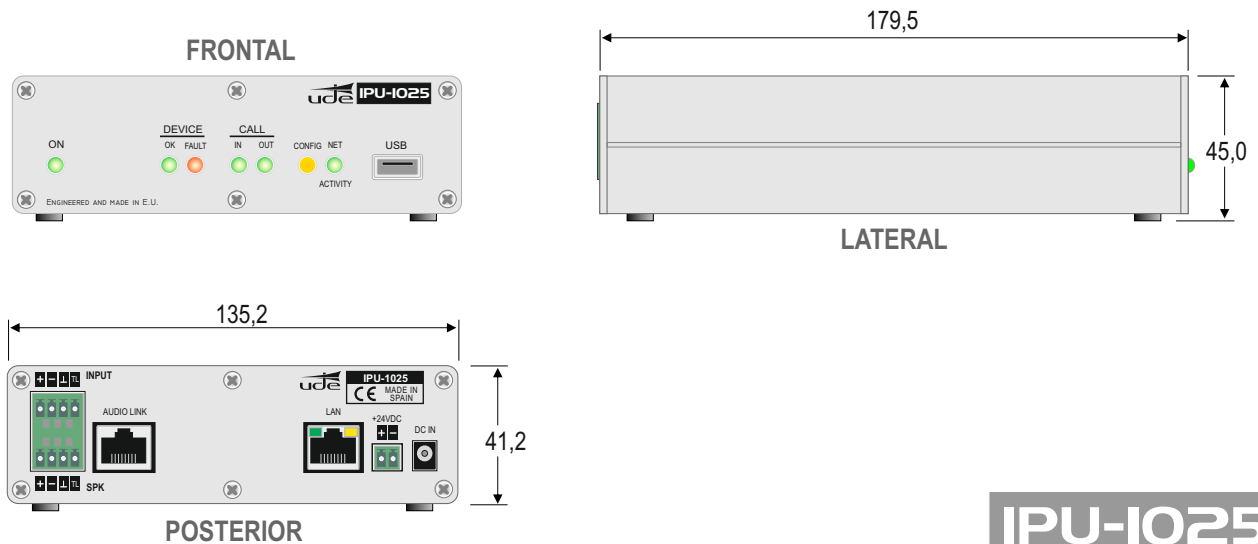

## INDICE

	PAGINA
1.- DESCRIPCIÓN	2
2.- CARACTERÍSTICAS TÉCNICAS	3
3.- APLICACION TÍPICA DEL IPU-1025	4
4.- DESCRIPCIÓN CONEXIONADO	5
4.1.- Frontal	5
4.2.- Posterior	7
5.- CONFIGURACIÓN DEL EQUIPO (WEBSERVER)	8
5.1.- Página principal (HOME)	8
5.2.- Configuración Parámetros (SIP)	10
5.3.- Configuración extensiones (EXTENSIONS)	13
5.3.1.- Borrado y Edición	15
5.3.2.- Edición de zonas de megafonía	16
5.4.- Configuración Parámetros dispositivo (DEVICE)	22
5.5.- Configuración parámetros red LAN (NETWORK)	25
5.6.- Configuración Parámetros Hora (TIME)	27
5.7.- Configuración Parámetros Fecha (DATE)	27
5.8.- Configuración contraseñas dispositivo (PASSWORD)	28
5.9.- Valores de fábrica (RESET TO FACTORY)	29
5.10.- Reinicio remoto (REBOOT)	29

## 1.- DESCRIPCIÓN EQUIPO

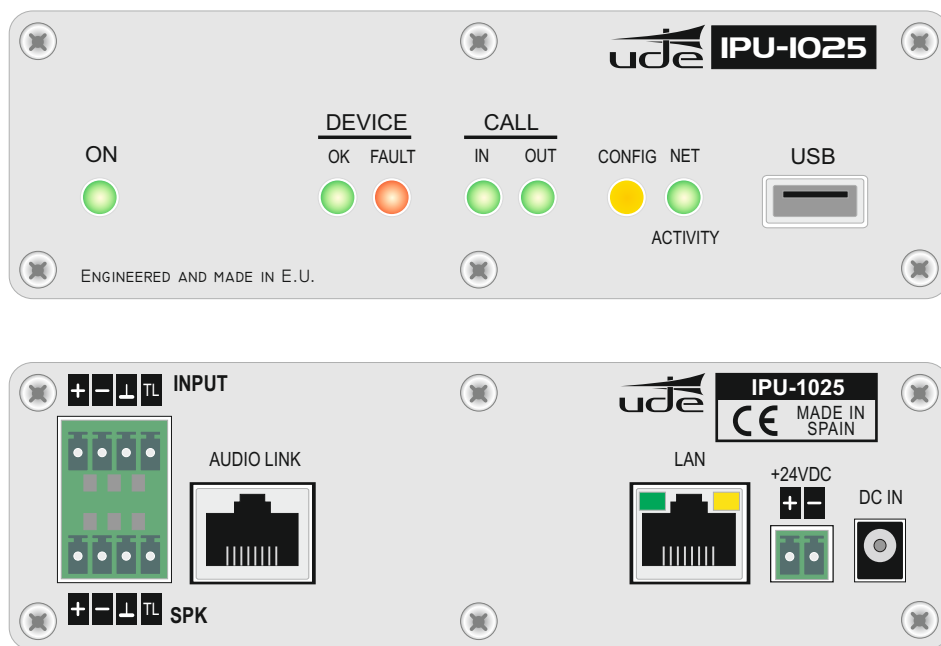

El sistema de megafonía por redes IP de UNIÓN DESARROLLOS ELECTRÓNICOS permite la creación de sistemas de megafonía convencionales y de seguridad, que permiten la interconexión con equipos IP entre ellos gracias al cumplimiento del estándar SIP. Por eso, UDE ofrece el **IPU-360 Servidor SIP** que centralizará y coordinará todas las comunicaciones de los elementos de megafonía por IP garantizando la máxima operatividad de todos ellos, con el mínimo riesgo.

El IPU-1025 incluye varias funciones dentro del mismo equipo: decodificador y gestor de audio.

Con dichas funciones se permite:

- Conectar altavoces y/o bocinas directamente gracias a la integración de un amplificador de clase D con potencia máxima de 25W. Dicho amplificador dispone de una salida en baja impedancia que permite la conexión directa de altavoces de megafonía.
- Conectar al decodificador dentro de una red IP.

El decodificador **IPU-1025** se convierte en el elemento clave al asegurar la compatibilidad con todos los altavoces y bocinas de la gama de megafonía de UDE Audio, de tal manera que le permitirán adaptar instalaciones hoy en día antiguas. Además la concentración en un sólo equipo de un decodificador IP con amplificador incorporado permite un ahorro en espacio, consumo y precio del equipo final.

El sistema IP es apto para cualquier tipo de instalación: escuelas, polideportivos, zonas industriales, grandes superficies comerciales, aeropuertos, etc ... Se recomienda para aplicaciones con gestión remota como: Telegestión de parkings, Telegestión de instalaciones automáticas que precisen de sonorización.

El **IPU-1025** permite la codificación y decodificación de múltiples formatos de audio, tales como G-711 y G-722 y PCM adecuados para aplicaciones de Voz y aplicaciones de Música Ambiental.

El **IPU-1025** permite ser alimentado de **dos** maneras diferentes, haciéndolo muy versátil en cualquier instalación: alimentador de 24 Vdc (**IPW-25**) y batería de backup de 24 Vdc (18..30V).

La configuración del **IPU-1025** por parte del técnico se realiza mediante el acceso al Webserver integrado y mediante el uso de una contraseña, pero si el usuario o técnico de explotación necesita monitorizar el estado del mismo también lo puede hacer de forma remota; tan solo tiene que conocer la dirección IP del equipo.

2.- CARACTERÍSTICAS TÉCNICAS

CARACTERÍSTICAS TÉCNICA	VALORES										
<b>CPU Principal</b>	PIC32 CPU (Microchip™ powered).										
<b>Puerto LAN (Ethernet)</b>	<ul style="list-style-type: none"> <li>- 10/100Mbit, Full/Half duplex, Autonegociación, AutoMDI/MDI-X, Compatible con PoE (IEEE802.3af).</li> <li>- Incluye LED de Conexión y de Actividad.</li> <li>- Conector RJ-45 Hembra (8 polos).</li> <li>- Protocolos IP soportados:                             <ul style="list-style-type: none"> <li>IPV4 (no soporta IPV6),</li> <li>DHCP (Auto/Manual)</li> <li>TCP/IP</li> <li>UDP</li> <li>RTP</li> <li>SIP</li> <li>HTTP</li> <li>AnnouncelP.</li> </ul> </li> </ul> <p>El equipo IPU-1025 solo puede procesar paquetes IP que no hayan sido fragmentados</p>										
<b>Puerto AUDIO LINK</b>	<p>Puerto destinado a la conexión con Pupitre de Zonas IPU100P, que incluye:</p> <ul style="list-style-type: none"> <li>- Bus digital de Control: RS485 (115200bps, 8bits, No Paridad, 1 stop bit, No Control de Flujo).</li> <li>- Salida Audio Balanceada (0dB, 0.775mVrms/600?).</li> <li>- Entrada Audio Balanceada (0dB, 0.775mVrms/10K?).</li> </ul>										
<b>Puerto INPUT</b>	<p>Puerto destinado a la conexión a equipos analógicos de entrada de audio:</p> <ul style="list-style-type: none"> <li>- Micrófono Diferencial (2mVrms/600?, compatible con Phantom 12V).</li> <li>- Línea IN (300mVrms/10K?, conexión a equipos auxiliares de música ambiental).</li> <li>- Activación mediante Telemando (Contacto Cerrado) o función VOX.</li> </ul>										
<b>Puerto SPK</b>	<p>Puerto destinado a la conexión de altavoces / bocinas / trompetas:</p> <ul style="list-style-type: none"> <li>- Salida Audio (25W/8?, THD &lt;10%).</li> <li>- Activación de Telemando de llamada recibida (24V/0.5A max).                             <ul style="list-style-type: none"> <li>- Contacto Cerrado (llamada en vivo).</li> <li>- Carga máxima 0.5A a 24Vdc.Contacto Abierto (no hay llamada).</li> </ul> </li> </ul>										
<b>Puerto USB</b>	USB 2.0 Tipo A.										
<b>LEDs informativos</b>	Power ON, LAN Actividad ( <b>NET ACTIVITY</b> ), Modo <b>CONFIGuración</b> , Llamada de Salida ( <b>CALL OUT</b> ), Llamada de Entrada ( <b>CALL IN</b> ), Dispositivo Registrado en Servidor SIP correctamente ( <b>DEVICE OK</b> ), Fallo en Dispositivo ( <b>DEVICE FAULT</b> ).										
<b>Alimentación Soporte Reloj Sistema y Calendario</b>	Pila Litio 3V CR2025 (No recargable)										
<b>Formato Audio (Codificación/Decodificación/Ancho de Banda)</b>	<table border="1"> <thead> <tr> <th>Códec incluidos:-</th> <th>Ancho de Banda</th> </tr> </thead> <tbody> <tr> <td>-G.711 (uLaw/aLaw). Banda Pasante: 3.4KHz (F. muestreo: 8KHz).-</td> <td>64 Kbps</td> </tr> <tr> <td>-G722 (ADPCM). Banda Pasante: 7KHz (F. muestreo: 16KHz).</td> <td>128 Kbps</td> </tr> <tr> <td>-PCM 16 bits lineal. F. muestreo: 8KHz.</td> <td>128 Kbps</td> </tr> <tr> <td>-PCM 16 bits lineal. F. muestreo: 16KHz.</td> <td>256 Kbps</td> </tr> </tbody> </table>	Códec incluidos:-	Ancho de Banda	-G.711 (uLaw/aLaw). Banda Pasante: 3.4KHz (F. muestreo: 8KHz).-	64 Kbps	-G722 (ADPCM). Banda Pasante: 7KHz (F. muestreo: 16KHz).	128 Kbps	-PCM 16 bits lineal. F. muestreo: 8KHz.	128 Kbps	-PCM 16 bits lineal. F. muestreo: 16KHz.	256 Kbps
Códec incluidos:-	Ancho de Banda										
-G.711 (uLaw/aLaw). Banda Pasante: 3.4KHz (F. muestreo: 8KHz).-	64 Kbps										
-G722 (ADPCM). Banda Pasante: 7KHz (F. muestreo: 16KHz).	128 Kbps										
-PCM 16 bits lineal. F. muestreo: 8KHz.	128 Kbps										
-PCM 16 bits lineal. F. muestreo: 16KHz.	256 Kbps										
<b>Activación Llamada a Extensión por Defecto</b>	<p>Telemando (Interruptor).</p> <ul style="list-style-type: none"> <li>- Contacto Cerrado para realizar y mantener llamada.</li> <li>- Contacto Abierto para colgar.</li> </ul> <p>VOX control (configuración nivel disparo y tiempo Pre-VOX y Pos-VOX).</p>										
<b>Operatividad Remota</b>	<p>A través de Webserver instalado en el equipo se dispone de la siguiente funcionalidad remota:</p> <ul style="list-style-type: none"> <li>- Supervisión del funcionamiento</li> <li>- Gestión Contraseñas.</li> <li>- Configuración Parámetros: SIP, LAN, Fecha y Hora, Dispositivo.</li> </ul>										
<b>Seguridad</b>	Sistema de contraseñas de 8 dígitos alfanuméricos.										
<b>Alimentación</b>	<p>Principal:</p> <ul style="list-style-type: none"> <li>- Alimentador externo (IPW-25): 24Vdc.                             <ul style="list-style-type: none"> <li>1.35A Fusible PPTC (rearmable) interno.</li> </ul> </li> <li>- Backup: Batería (externa): 24Vdc.                             <ul style="list-style-type: none"> <li>1.35A Fusible PPTC (rearmable) interno.</li> </ul> </li> </ul>										
<b>Consumo</b>	32W máx. a 24Vdc (modo IPU-100P: 38W.).										
<b>Temperatura Operación</b>	-5 a +45°C (0 a +40°C, recomendada)										
<b>Temperatura Almacenamiento</b>	-15 a +60°C										
<b>Humedad</b>	5% a 95%, sin condensación										
<b>Peso</b>	0.6 Kg										

### 3. APLICACIÓN TÍPICA DEL IPU-1025.

En la figura se ofrece una configuración ejemplo del Sistema de megafonía por redes IP de UDE.

El decodificador de audio modelo **IPU-1025** es el elemento que permite la descodificación del audio enviado digitalmente a una señal de audio amplificada para ser conectada directamente a altavoces y/o bocinas.

El pupitre **IPU-100P** mediante una intuitiva interface gráfica, integrada en su pantalla táctil a color de 7" , permite al operador navegar y seleccionar las zonas donde quiera enviar un mensaje mediante el micrófono incorporado en el mismo equipo.

El servidor **IPU-360**, que actúa de intermediario entre todos los equipos IP coordinandolos a traves de red LAN de trabajo.

Los diferentes elementos permiten múltiples configuraciones y conexiones, añadiendo flexibilidad para poder combinar toda la gama de amplificadores, preamplificadores, etapas de potencia, altavoces. etc., de **UNION DESARROLLOS ELECTRONICOS**.

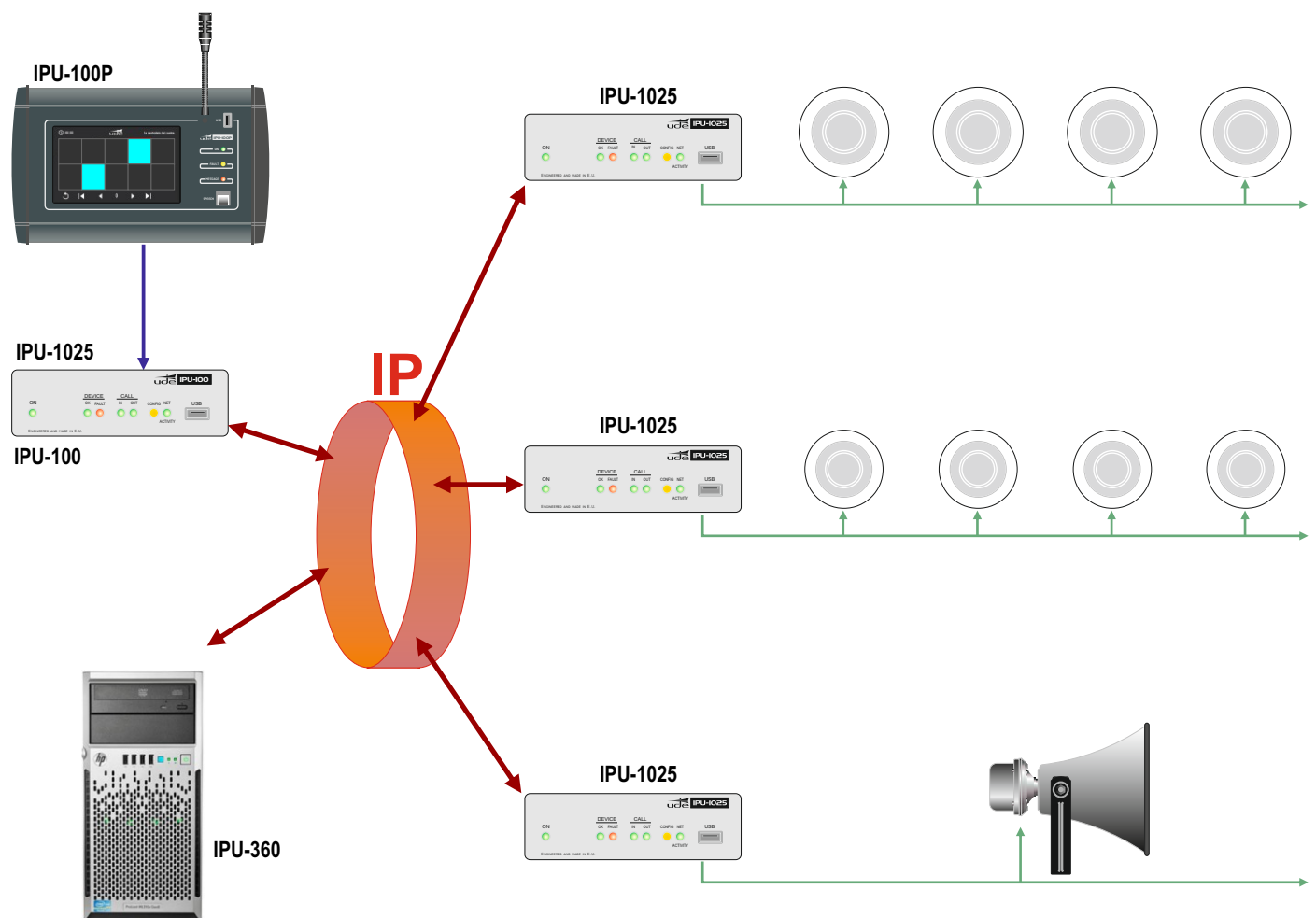

4.- DESCRIPCION CONEXIONADO

4.1. Frontal

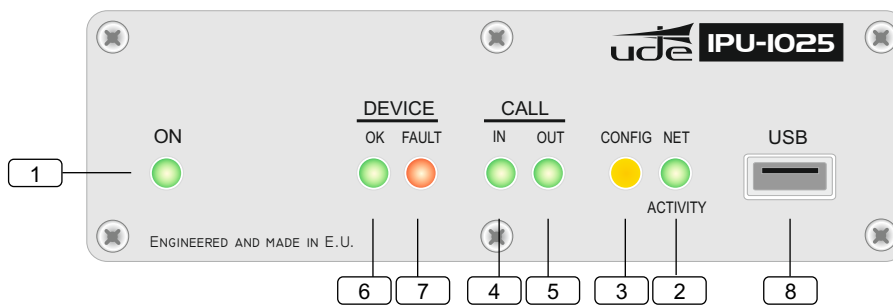

- 1 **LED ON.** Este indicador muestra que el equipo está correctamente alimentado y que la aplicación principal está funcionando.
- 2 **LED NET ACTIVITY.** Este indicador muestra la actividad de datos del equipo cuando está conectado a una red LAN Ethernet. Cuando usted reciba paquetes IP el LED indicador debe encenderse y apagarse intermitentemente. En ningún caso, ninguna combinación de encendido del LED indica que el equipo está conectado al IPU-360, servidor de la red de megafonía.
- 3 **LED CONFIG.** Este indicador muestra que hay abierta una sesión de configuración del equipo mediante el Webserver integrado.  
*NOTA: Aparecerá parpadeando (color ambar) mientras la sesión del Webserver esté abierta, aunque el operador/administrador haya acabado con las tareas de mantenimiento. Es conveniente cerrar la sesión de trabajo cuando este se haya acabado para que los equipos indiquen correctamente el estado de los mismos y no permitan confusión con los indicadores frontales.*
- 4 **LED CALL IN.** Este indicador se activa cuando una llamada entrante (Modo Descodificador activo) es recibida y aceptada, y se mantiene activo mientras el punto emisor de información mantenga el canal abierto. Una vez el punto emisor cuelgue la llamada, el servidor de la instalación desactivará la llamada y el indicador CALL IN se apagará. Cuando el LED permanezca apagado indica que el IPU-1025 no está recibiendo ninguna llamada.
- 5 **LED CALL OUT.** Este indicador se activará cuando el equipo IPU-1025 sea el generador de una llamada de voz, existen 2 tipologías de llamada:  
**Tipo a:** Mediante un pupitre de zonas (IPU-100P) conectado al IPU-1025 informa que el usuario está realizando una llamada saliente a una o varias zonas. Para que el LED sea encendido la siguiente cadena de comunicaciones debe ser correcta:
  - 1a. El equipo IPU-100P realiza una instancia al IPU-100, para poder ofrecer una llamada saliente a una o más zonas de megafonía seleccionadas por la pantalla táctil y con presión del botón PTT (hable).
  - 2a. El IPU-1025 procesa la petición y envía un información por la red IP al servidor para establecer comunicación con los descodificadores seleccionados. El LED Call Out aún no ha sido activado, la comunicación no está establecida.
  - 3a. El IPU-360 procesa la información y envía paquetes informando al IPU-100 que la comunicación es viable. En este instante el LED CALL OUT se encenderá.
  - 4a. Esta indicación se mantiene activa hasta que el usuario libere el pulsador de llamada. Momento en el cual el IPU-100 informa de la cancelación de llamada al servidor de la instalación y cuando la cancelación se acepta, entonces la indicación CALL OUT se desactiva, liberando todos los recursos utilizados durante la comunicación.

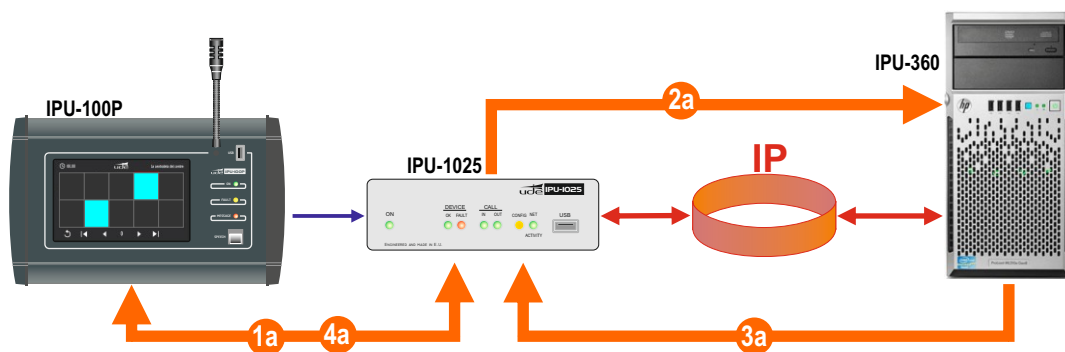

Mediante la digitalización directa de una señal de audio en la entrada INPUT (+/-) del IPU-1025, el equipo es capaz de realizar una detección de modulación y automáticamente generar una llamada de megafonía a la configuración extensión interna que se haya programado mediante el webserver. El IPU-360 gestor de la megafonía por redes IP determinará el grado de prioridad y conectará con las zonas de megafonía oportunas. Posteriormente confirmará mediante redes IP al codificador de audio IPU-1025 que ha realizado la llamada mostrando iluminado el LED CALL OUT.

Mientras exista modulación o telemando de entrada, el IPU-1025 digitalizará la entrada de audio y la enviará a través de la red y mostrando su estado de trabajo, mediante el LED CALL OUT.

## 4.- DESCRIPCION CONEXIONADO

## 4.1. Frontal

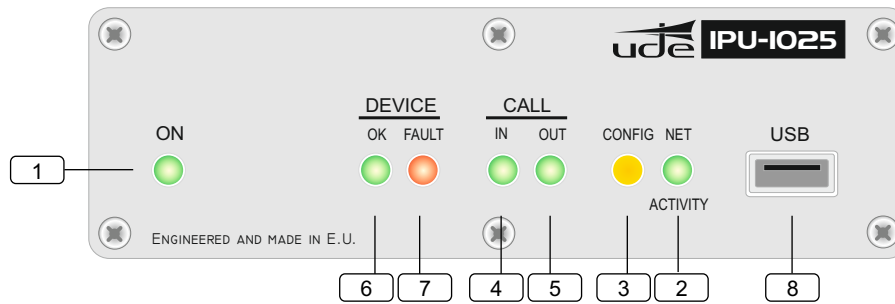

- 6) **LED DEVICE OK.** El equipo IPU-1025 que ha realizado su secuencia de registro correctamente con el servidor IPU-360 y ha recibido la autorización del uso de la instalación, permanecerá con el indicador DEVICE OK activado. El correcto registro requiere de una configuración realizada sobre nuestro IPU-1025 y otra sobre el servidor de la instalación. Esta acción debe ser realizada por el personal técnico autorizado.

**!RECUERDE!**

Si tiene problemas con el indicador DEVICE OK, tanto si no se enciende nunca como si se desactiva esporádicamente se recomienda contacte con el Administrador de su red local (LAN).

- 7) **LED DEVICE FAULT.** El sistema de megafonía por redes IP conforme con el estándar SIP requiere unos procedimientos de intercambio de datos con el fin de establecer una comunicación segura y fiable ejecutados en la inicialización de un equipo al conectarse a la red LAN (Red de Área Local) o de forma periódica para refrescar el estado al servidor IPU-360 (parámetro configurable mediante webserver). El IPU-1025 automáticamente realiza un intento de registro al servidor configurado en sus parámetros de configuración, cada vez que se reinicializa mediante conexión a la red eléctrica también ejecutará el intento de conexión. Mientras dura el proceso, el equipo permanece sin registro con el servidor IPU-360, el LED DEVICE FAULT permanece encendido de color ROJO, indicando que hay un problema de conexión con el servidor por lo que temporalmente el equipo no está operativo. Junto con la iluminación existe una señal acústica de error que emite unas indicaciones periódicas que nos recuerdan la situación de inoperatividad del codificador/descodificador (esta indicación acústica puede desactivarse desde el Webserver).
- 8) **Conector USB.** El equipo permite la actualización del programa interno de gestión desde este terminal USB.

## 4.- DESCRIPCIÓN CONEXIONADO

### 4.2. Posterior

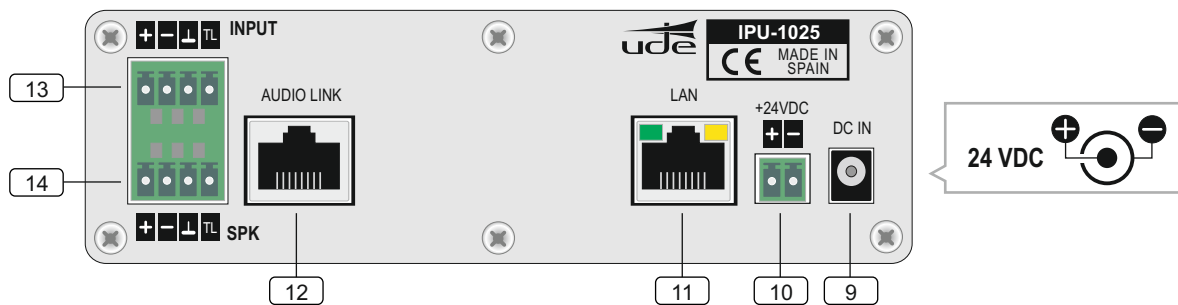

- 9 **DC IN.** Este conector nos permite alimentar al equipo mediante un alimentador externo de 24Vdc (fuente de alimentación IPW-25). Cabe citar que de los 2 métodos de alimentación disponibles en el IPU-1025, la entrada de alimentación mediante fuente IPW-25, es la entrada con más prioridad y deshabilita la entrada de batería que sólo entregará energía si la tensión en el terminal DC IN está ausente o bien es inferior a 18Vdc.

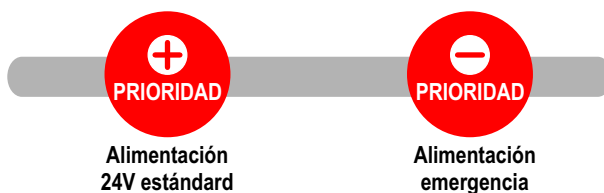

- 10 **+24 VDC.** El terminal permite la conexión del IPU-1025 a un sistema de batería de respaldo (Backup), para evitar que el equipo se pare durante momento de fallo del suministro eléctrico primario (red 220V).
- 11 **LAN.** El conector LAN permite la conexión del IPU-1025 a la red IP formada por todos los equipos de Audio IP. Es compatible de forma automática con redes de baja velocidad 10-BASET (10Mbps) como en redes de velocidad mejorada 100-BASET (100Mbps). El indicador de la izquierda informa de la actividad de datos en la LAN (ACTIVITY), mientras el de la derecha que está conectado correctamente a la LAN (LINK).

**PRECAUCIÓN:** El equipo IPU-1025 solo puede procesar paquetes IP que no hayan sido fragmentados

- 12 **AUDIO LINK.** Este terminal nos permite la conexión de un pupitre de zonas del tipo IPU-100P, o bien, nos permite la expansión y control de equipos externos a través del bus digital. Adicionalmente cuenta con una transmisión analógica balanceada de audio de entrada y otra de salida que permitirán el intercambio de audio entre el pupitre de zonas IPU-100P y el codificador/descodificador IPU-1025. Se recomienda utilizar un cable UTP común para unir ambos equipos. El pupitre de zonas IPU-100P puede ser alimentado a través del terminal AUDIO LINK cuando se encuentra a menos de 50 metros de distancia del IPU-1025.

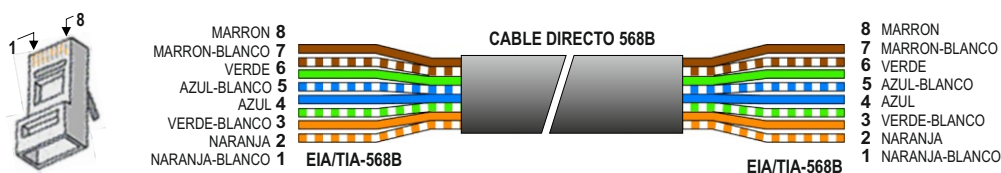

- 13 **INPUT.** Este bloque de terminales nos permiten la conexión de una entrada de audio externa, sea una fuente con nivel auxiliar o un micrófono externo, con la posibilidad de alimentar con alimentación phantom de 12V (configurable mediante el Webserver). La activación cuando exista una fuente musical o micrófono puede realizarse con:  
 -Activación mediante el cierre de la señal de telemando sobre el terminal de masa.  
 -Activación mediante la detección de modulación de señal de audio.  
**Nota:** Con conexión ASIMÉTRICA unir los terminales MIC (-) y 0V (GND).

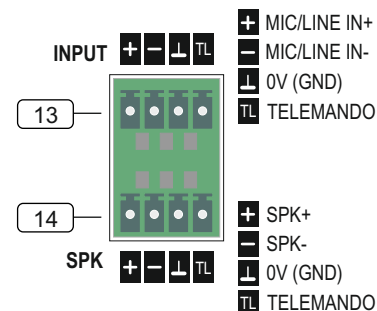

- 14 **SPK.** Este conector euroblock es la salida de audio procedente de la llamada mediante las redes IP, que permite la conexión del IPU-1025 en baja impedancia a un altavoz o bocina externa o a un conjunto de estos.

**¡Atención!** Evitar que el conector de entrada tenga contacto directo con tierra (tanto en conector de MIC/LINE como en TL). En el caso de la entrada de telemando, si se usa una fuente de alimentación que no sea referida a tierra y con aislamiento. Válido para regleta INPUT como LINE

### 5. CONFIGURACIÓN DEL EQUIPO (WEBSERVER).

La configuración del IPU-1025 se realiza accediendo a la IP asignada al equipo por el administrador de la instalación si se trabaja en modo de asignación Manual, o el servidor de DHCP si se trabaja en modo AUTOMático.

La IP fija por defecto es: 192.168.0.210

Usuario por defecto: admin

Contraseña por defecto: admin

#### 5.1 PÁGINA PRINCIPAL (Home).

La página principal de la aplicación WEB del IPU-1025 permite el acceso a todos los menús de configuración y mostrar las variables de estado del codificador/descodificador.

En la figura siguiente se muestran las diferentes áreas de la página principal (HOME) resaltadas en función de la utilidad de cada una de ellas.

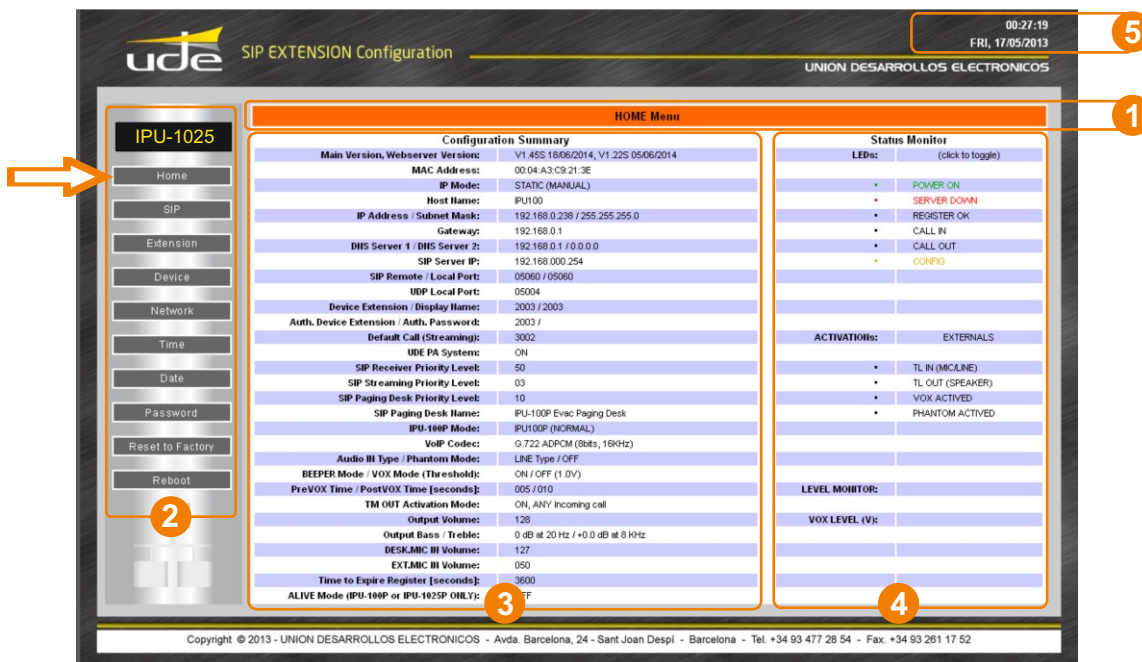

**NOTA:** UNION DESARROLLOS ELECTRONICOS se reserva el derecho a la modificación total o parcial del diseño del servidor WEB con el fin de ofrecer un mejor producto a sus clientes, es por ello que pueden aparecer diferencia entre las imágenes que se ofrecen en este documento gráfico y los resultados que Vd. pueda obtener en el producto que acaba de adquirir.

#### 1 Menú.

En este área se especifica el menú en el que actualmente se está trabajando.

#### 2 Lista de Menús disponibles.

En este área aparecen los iconos de selección de menús que el usuario puede seleccionar para la configuración del equipo. Cuando el usuario selecciona un menú diferente al "HOME" (o principal) se le pedirá que ingrese una contraseña de acceso. Si la contraseña se introduce correctamente y coincide con alguna de las almacenadas previamente entonces se abrirá el menú deseado, pero si no coincide el acceso a esos menús quedará denegado.

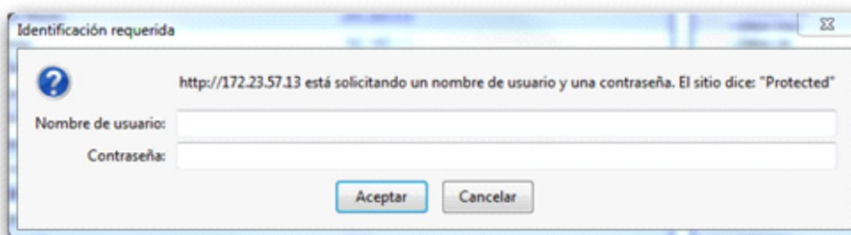

**PRECAUCIÓN:** La seguridad informática es un aspecto crucial en la redes IP. Se recomienda al personal técnico no grabar por defecto la contraseña en los ordenadores donde puede acceder personal no cualificado para modificar los parámetros de configuración de los equipos IP.

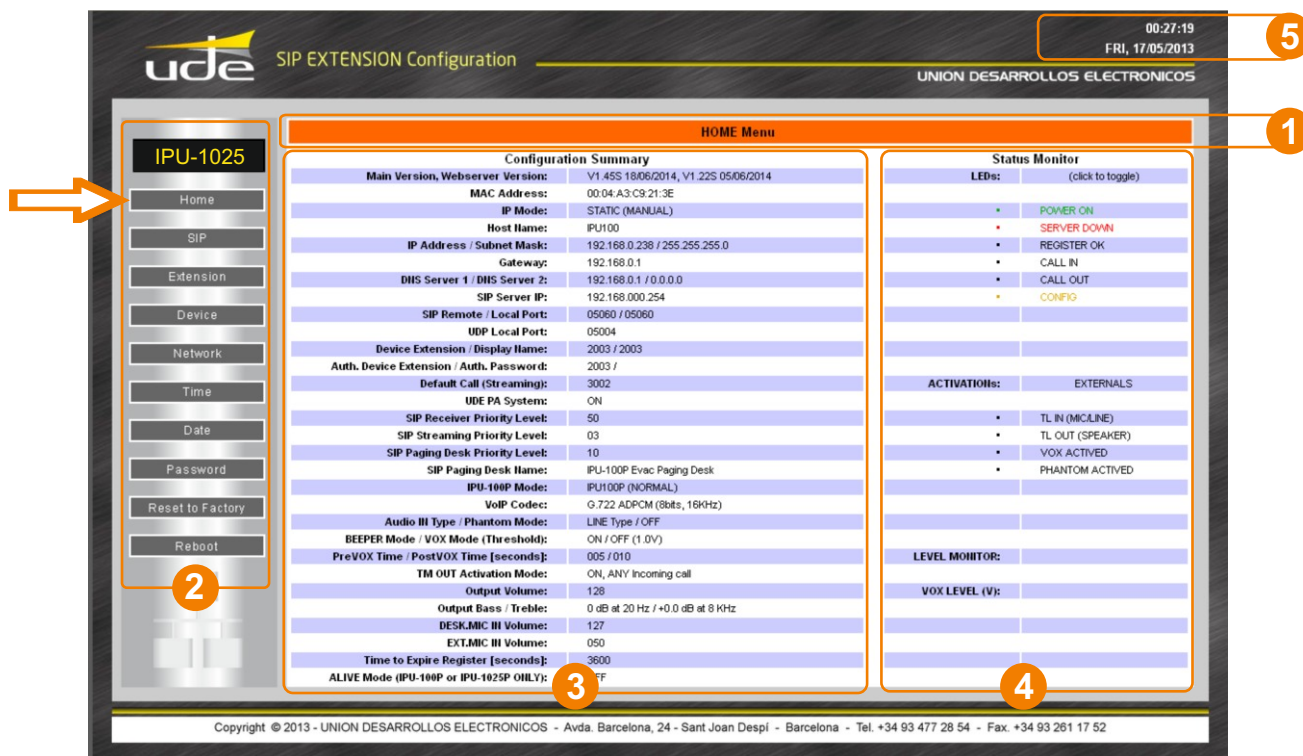

### 3 Resumen de Parámetros de Configuración.

En este área se puede comprobar de forma rápida, cuales son los parámetros básicos de configuración actuales del equipo. Se muestran parámetros relativos a la versión de aplicación cargada la configuración de LAN del equipo (IP, MAC, DNS), la configuración de conexión al servidor SIP (IP Server SIP, Puertos de conexión, Número de Extensión SIP, contraseña de autenticación SIP, ...), los valores de volumen asignados a las entradas y salidas de audio.

### 4 Monitorización de Estado.

En esta área se puede observar tres zonas diferenciadas:

- Estado de los LEDs.  
Se muestra en tiempo real el estado (encendido, apagado, parpadeante) de los indicadores presentes en el frontal del equipo.
- Estado de las señales de Activación.  
Se muestra el estado de las señales de activación de diferentes funciones básicas como pueden ser: VOX activado, TELEMANDO, MICRÓFONO activado, etc.
- Estado de los sensores de nivel.  
Se muestra la medida en Voltios de los sensores de nivel que posee el equipo: Alimentador de 24V, Batería de respaldo de 24V, nivel VOX detectado, nivel de alimentación de micrófono.

### 5 Visor de la Hora y Fecha del equipo.

## 5.2 CONFIGURACIÓN PARÁMETROS (SIP).

La página de configuración de parámetros SIP permite configurar para asegurar la conexión con el servidor IPU-360 (SIP) de la instalación. Los parámetros aquí configurados deben tener coherencia con los parámetros del servidor SIP de la instalación, para ampliar información puede consultar al Manual de Usuario del Servidor SIP IPU-360 de UNION DESARROLLOS ELECTRONICOS.

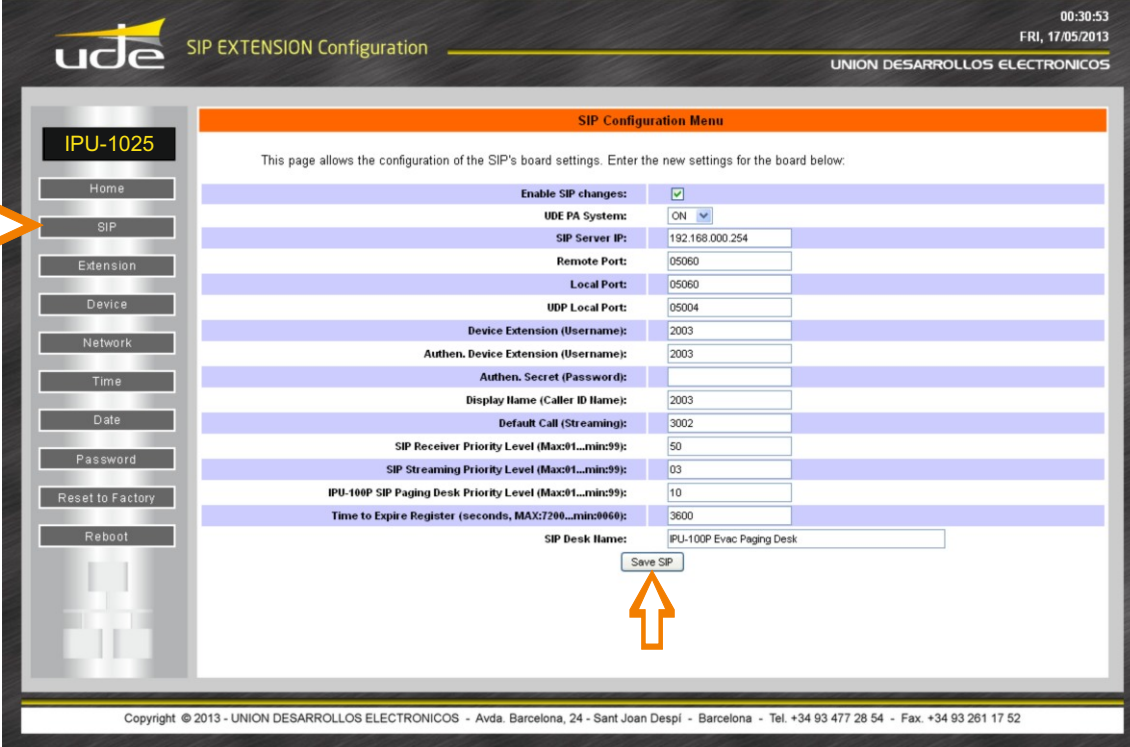

**SIP Configuration Menu**

This page allows the configuration of the SIP's board settings. Enter the new settings for the board below.

Enable SIP changes:	<input checked="" type="checkbox"/>
UDE PA System:	ON
SIP Server IP:	192.168.000.254
Remote Port:	05060
Local Port:	05060
UDP Local Port:	05004
Device Extension (Username):	2003
Authen. Device Extension (Username):	2003
Authen. Secret (Password):	
Display Name (Caller ID Name):	2003
Default Call (Streaming):	3002
SIP Receiver Priority Level (Max:91...min:99):	50
SIP Streaming Priority Level (Max:91...min:99):	03
IPU-100P SIP Paging Desk Priority Level (Max:91...min:99):	10
Time to Expire Register (seconds, MAX:7200...min:9000):	3600
SIP Desk Name:	IPU-100P Evac Paging Desk

Save SIP

Copyright © 2013 - UNION DESARROLLOS ELECTRONICOS - Avda. Barcelona, 24 - Sant Joan Despi - Barcelona - Tel. +34 93 477 28 54 - Fax. +34 93 261 17 52

Los parámetros de configuración son:

### Enable SIP changes

En caso que la casilla de selección esté activada, se permiten realizar cambios de configuración de los parámetros SIP. En caso contrario los parámetros de configuración quedan bloqueados.

### UDE PA system

El sistema de señalización con el servidor es de tipo SIP. Además debido a las particularidades en la gestión de sistemas de megafonía mediante redes, los codificadores / descodificadores precisan de una señalización inteligente adicional dentro de los datagramas estandarizados.

En caso de estar realizando un sistema de megafonía que precise de prioridades y/o utilización de pupitres IPU-100P, la casilla seleccionada debe permanecer siempre ON.

En caso de cumplimiento con el standard 100% SIP marque la casilla OFF.

### SIP Server IP (formato: XXX.XXX.XXX.XXX):

Define la dirección IP donde se encuentra alojado el Servidor SIP de la instalación. Es requerido que la dirección contenga los 12 números junto con los 3 puntos de separación.

Ejemplo: SIP Server IP: 192.168.0.254



### ¡Atención!

Es OBLIGATORIO para el correcto funcionamiento de los equipos de AUDIO IP de Unión Desarrollos Electrónicos que la dirección IP del servidor sea una dirección FIJA.

**Remote Port (formato: XXXXX):**

Define el puerto de comunicación TCP de gestión que utiliza el IPU-360 (servidor SIP) para comunicarse con nuestro IPU-1025.

El valor estándar y por defecto en el equipo es 05060, es recomendable mantenerse para asegurar compatibilidad con diferentes servidores SIP. Recuerde de utilizar siempre 5 dígitos de configuración.

*Ejemplo:* Remote Port: **05060**

**Local Port (formato: XXXXX):**

Define el puerto de comunicación TCP de gestión que utiliza el IPU-1025 para comunicarse con el IPU-360 (servidor SIP) de la instalación. El valor estándar y por defecto en el equipo es 05060, es recomendable mantenerse para asegurar compatibilidad con diferentes servidores SIP. Recuerde de utilizar siempre 5 dígitos de configuración.

*Ejemplo:* Local Port: **05060**

**UDP Local Port (formato: XXXXX):**

Define el puerto de comunicación UDP de transmisión de datos (Voz/INFO) que utiliza el IPU-1025 para comunicarse con el IPU-360 (servidor SIP) de la instalación. El valor estándar por defecto es 05004 y es recomendable mantenerse para asegurar compatibilidad con diferentes servidores SIP.

Recuerde de utilizar siempre 5 dígitos de configuración.

*Ejemplo:* UDP Local Port: **05004**

**Device extensión (username) (formato de 4 a 8 números):**

Define el número propio de extensión SIP local del IPU-100 para que el IPU-360 (servidor SIP) pueda identificarlo como único elemento en la red, en el sistema de megafonía por IP. En los sistemas con elementos de UDE Audio, las extensiones deben estar contenidas en unos rangos debido a la computación especial que realiza el servidor IPU-360.

Por lo tanto dependiendo de la aplicación del dispositivo las extensiones a asignar deben ser:

- **Extensiones de 1000 a 1999: Descodificadores**
- **Extensiones de 2000 a 2999: Codificadores audio**
- **Extensiones de 3000 a 3999: Grupos de música (no utilizar en altas de codificadores/descodificadores).**
- **Extensiones de 4000 a 4999: Codificadores para pupitre (con IPU-100P).**

Escoja un número de extensión dependiendo de la aplicación que deba realizar el equipo.

Algunas extensiones restringidas se permiten la activación del telemando de salida de los descodificadores.

- **Extensiones de codificador de audio comprendidas entre el 2000 y el 2499 no activan el TM OUT del descodificador/es.**
- **Extensiones de codificador de audio comprendidas entre el 2500 y el 2999 activan el TM OUT del descodificador/es.**
- **Todas las extensiones comprendidas entre la 4000 y 4999 activarán el TM OUT del codificador o descodificador**

*Ejemplos:*

Local Extension: **1002 2536 1589 4001**

**Authen. Device Extension (Username): (Máximo: 8 Caracteres Alfanuméricos):**

Define el identificador del usuario en la instalación cuando se trabaja en modo seguro de transmisión de información.

*Ejemplo:* Authen. ID: **12345678**

**AreaCo\_1**

Este parámetro es una opción, en caso de no utilización no precisa colocar ningún carácter.

**Atención!**

Si tiene dudas sobre su nombre de usuario autenticado o su contraseña, póngase en contacto con el Administrador de Red o con el personal técnico al cargo de la configuración del IPU-360 (servidor SIP). Se recomienda utilizar caracteres alfanuméricos básicos (códigos ASCII estándar entre 32 y 127), sin incluir signos especiales ni acentos para evitar el bloquear el acceso en caso de que algún dispositivo de la red o el Servidor no entiendan dichos caracteres.



**Authen. Secret (PASSWORD).** (Máximo: 8 Caracteres Alfanuméricos):

Define la contraseña de identificación de usuario cuando de trabaja en modo seguro de transmisión de información.

*Ejemplo:* Authen. PASSW.: **zX\_0!%¿#**

Este parámetro es obligatorio en caso que el parámetro "Authenticated ID" este activo, en caso contrario no precisa colocar ningún carácter válido.

**Display Name (Call ID Name):** (formato: XXXX):**Default Call (Streaming):** (formato: XXXX):

En caso de un IPU-1025 que realiza llamadas por conexión de fuente musical o micrófono directo, sin tener pupitre de zonas IPU-100P asociado. Se define el número de la extensión de llamada de que será asociado en el IPU-360 para la función a múltiples descodificadores (IPU-100&IPU-1025) para funciones de música ambiental o mensajes mediante micrófono a zonas.

*Ejemplo:* Default Call: **3001**

**SIP Receiver Priority Level (Max:01...min:99):** (Reservado)**SIP Streaming Priority Level (Max:01...min:99):**

Para opciones con UDE PA system activado, un IPU-1025 en función de codificador, puede aplicar una prioridad de emisión que el servidor deberá procesar. Esta prioridad está comprendida entre el valor de 01 (máxima prioridad) y en consecuencia corte frente otras fuentes de emisión y el 99 (menor prioridad) menos importancia como emisor.

Esta característica permitirá poder programar la red de megafonía por IP. Consulte las limitaciones del servidor para determinar el número máximo de prioridades procesables en su sistema.

La prioridad **SIP Streaming Priority Level** está destinada a las Fuentes musicales o pupitres con llamada a las extensiones Musiconhold del servidor. Es una prioridad diferente a la **IPU-100P SIP Paging Desk Priority Level** destinada a llamadas de pupitres con selector de zona.

**IPU-100P SIP Paging Desk Priority Level (Max: 01...min: 99):**

Para opciones con UDE PA system activado, si se programa un IPU-1025 enlazado con un pupitre de zonas IPU-100P, se puede aplicar una prioridad que el servidor deberá controlar. Esta prioridad está comprendida entre el valor de 01 (máxima prioridad) y en consecuencia corte frente otros pupitres con codificador del sistema y el 99 (menor prioridad) menos prioridad.

Esta característica permitirá poder programar la red de megafonía por IP. Consulte las limitaciones del servidor para determinar hasta que número de prioridades puede instalar en su sistema.

La prioridad **IPU-100P SIP Paging Desk Priority Level** está destinada a llamadas de pupitres con selector de zona. Es una prioridad diferente a **SIP Streaming Priority** para las Fuentes musicales o pupitres con llamada a las extensiones Musiconhold del servidor.

**Time to Expire Register (seconds, MAX:7200...min:0060):**

Para determinar el tiempo de renovación de registro en el sistema SIP, el valor recomendado es de 3600 segundos.

**SIP Desk Name (Máximo: 32 Caracteres Alfanuméricos):**

Define el Nombre del Pupitre de Zonas (IPU-100P) conectado a nuestro IPU-100 y que lo identificará entre todos los existentes en la instalación. Identificar con un nombre único y diferente para cada pupitre, permite una identificación más amigable, en instalaciones donde existen múltiples pupitres.

*Ejemplo válido de configuración:*

SIP Desk Name: **Hall Hotel Las Vegas** (20 caracteres incluyendo los espacios)



**NOTA:** Si el equipo IPU-1025 no tiene ningún IPU-100P (pupitre de selección de zonas) conectado. no se requiere la configuración de este parámetro.

5.3 CONFIGURACIÓN EXTENSIONES (Extensions).

La configuración las zonas y extensiones con un pupitre de control de selección de zonas (modelo IPU-100P) se realiza mediante un codificador IPU-100 o IPU-1025, no se pueden realizar configuraciones directamente con la pantalla táctil.

El apartado extensión de la web de programación permitirá realizar el borrado, edición de las zonas de megafonía posteriormente visibles en la pantalla del IPU-100P o pupitre de control.

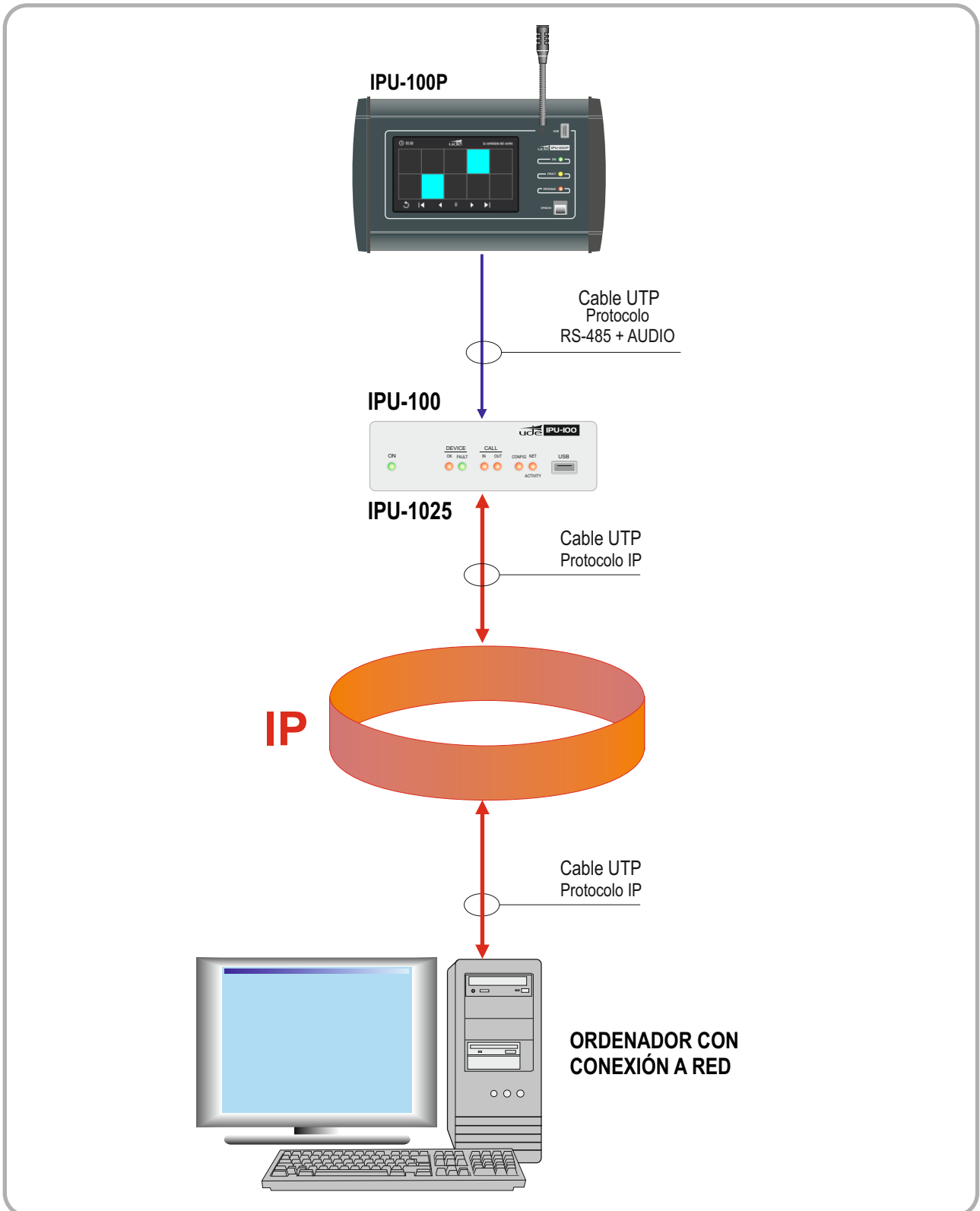

La estructura de los datos visualizados en los pupitres de control IPU-100P, siguen el siguiente orden:



La página de visualización principal con 10 iconos accesibles e iconos de navegación de pantallas.

Cada botón / zona permite la edición de un texto identificativo y del número de zonas de llamada (descodificadores destino). El máximo número de zonas a configurar en un mismo botón será, un mensaje para toda la instalación.



#002 → Número de agrupación de zonas. Se genera de forma automática.

Entrada norte → Etiqueta editable para identificación de la zona por el operador.



1003 → Número de zona. Se genera de forma automática.

Entrada sur → Etiqueta editable para identificación de la zona por el operador.

- Para editar las zonas del pupitre de control, existen dos métodos:
1. Se realiza un borrado completo de la memoria del pupitre de control.
  2. Se realiza una edición de zonas con la configuración existente.

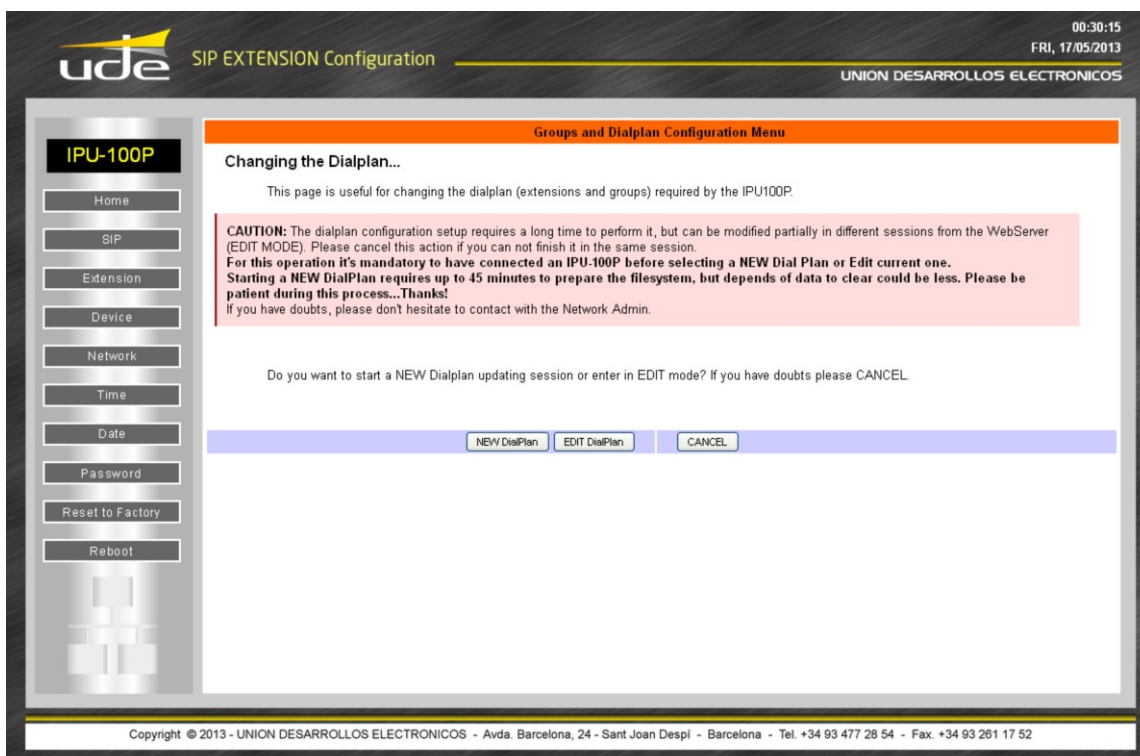

5.3.1 BORRADO Y EDICIÓN (Extensions)

Pantalla inicial edición de zonas

En la página principal de "Extensions" hacer click en el icono: **NEW DialPLAN**

Con esta selección el equipo empezará a realizar el borrado de toda la información almacenada en la memoria. La estructura de datos resultante será la misma que la de fábrica.

**i PRECAUCIÓN:**  
El sistema de borrado es irreversible, en caso de error no se podrá recuperar la información almacenada anteriormente.

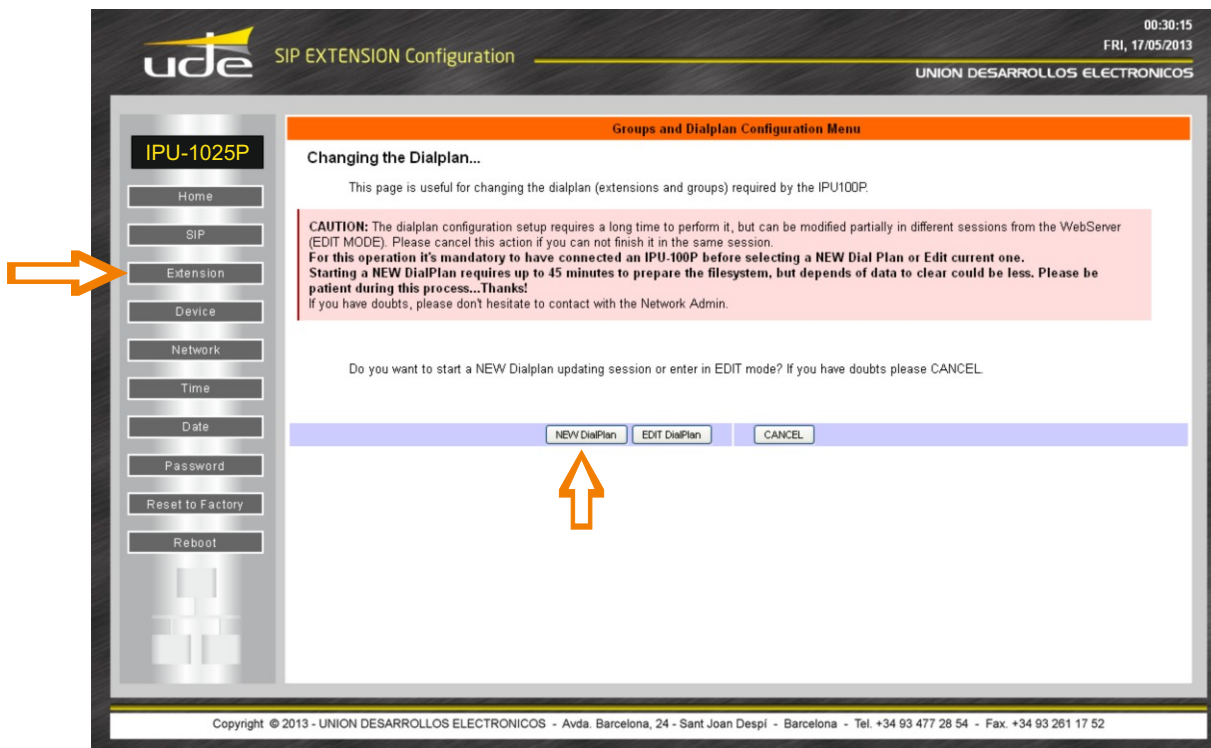

Pantalla borrado memoria

Durante el proceso de borrado de información, dependerá de la cantidad de memoria almacenada en el equipo el IPU tardará entre 10 segundos y 44 minutos en eliminar todos los datos.

En el pupitre IPU-100P mientras existe el proceso de borrado de información permanecerá inactivo para realizar cualquier operación de llamada a zonas de megafonía. Se muestra una indicación de borrado de la información por pantalla.

Con esta selección el equipo empezará a realizar el borrado de toda la información almacenada en la memoria. La estructura de datos resultante será la misma que la de fábrica.

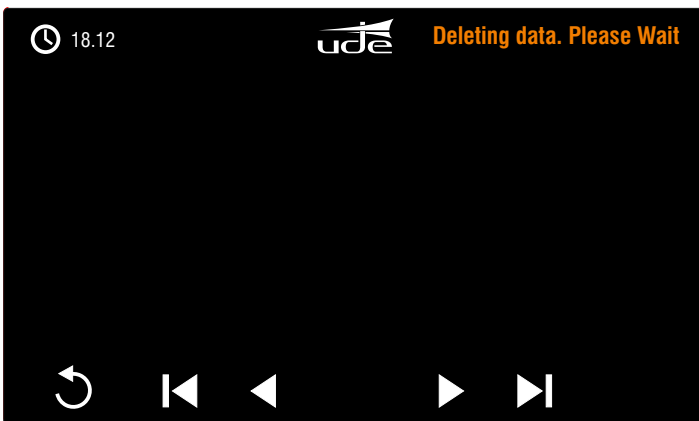
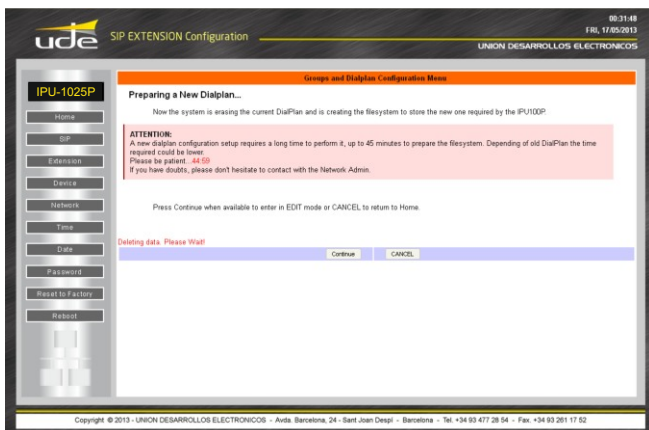

Pantalla edición de zonas

Cuando el proceso haya terminado, el dispositivo permitirá la edición de las zonas de megafonía.

5.3.2 EDICIÓN DE ZONAS DE MEGAFONÍA (Extensions).

Mediante una pantalla web se puede realizar toda la configuración de las zonas que estarán disponibles para el operador, en el pupitre de control. Cada codificador IPU-1025 puede estar enlazado únicamente con un único pupitre. La conexión entre el pupitre y el codificador debe ser punto a punto y debe rechazarse la instalación de otro tipo de configuraciones.

Para poder editar las zonas de megafonía, en la página principal de "Extensions" hacer click en el icono: **EDIT DialPlan**  
Si se han eliminado todos los datos de la memoria accederá de forma directa a la pantalla de edición de zonas del IPU-1025.

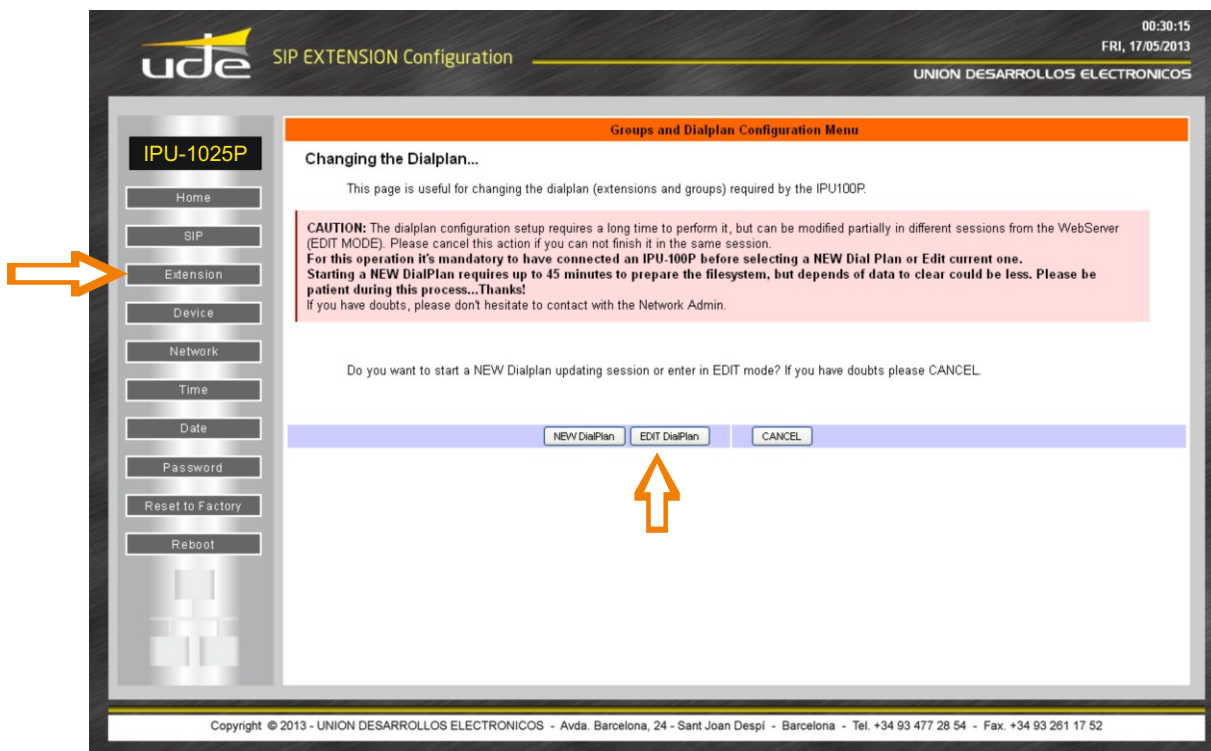

La pantalla de edición de zonas está compuesta principalmente por dos zonas de gestión, una dónde puede navegar y editar los diferentes botones / zonas de megafonía que existen en el pupitre de control IPU-100P y otra dónde puede visualizar y añadir las extensiones de llamada de cada botón previamente seleccionado.

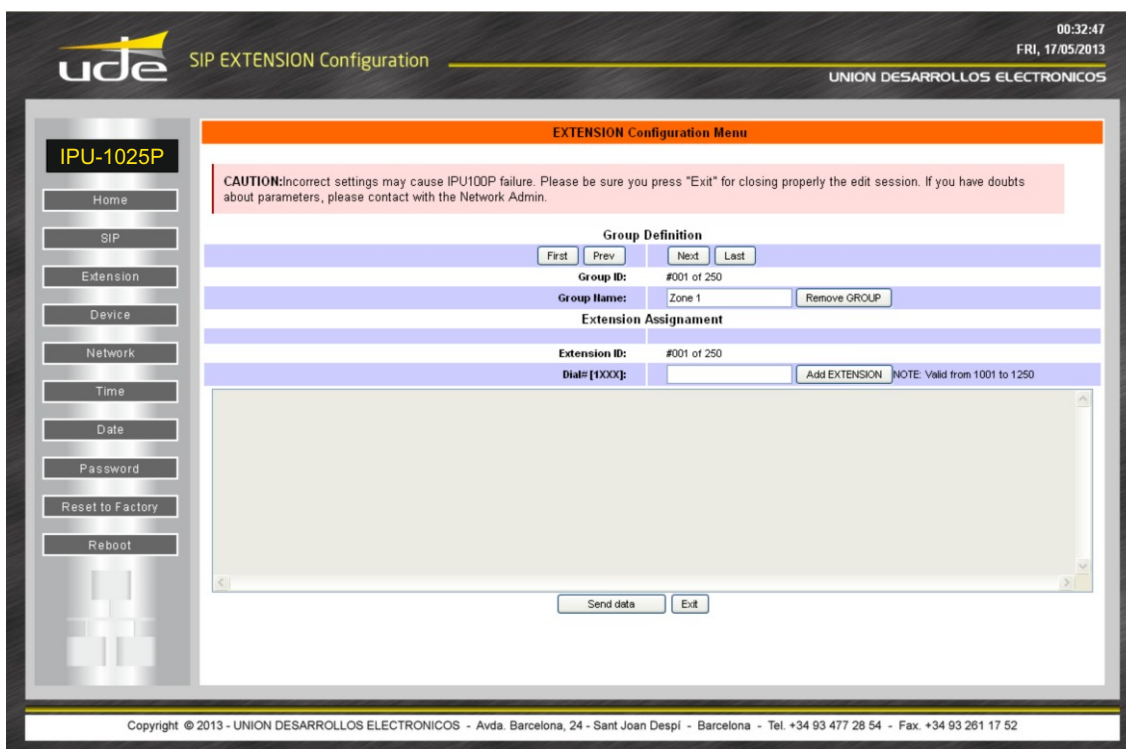

DESCRIPCIÓN ZONAS DE GESTION

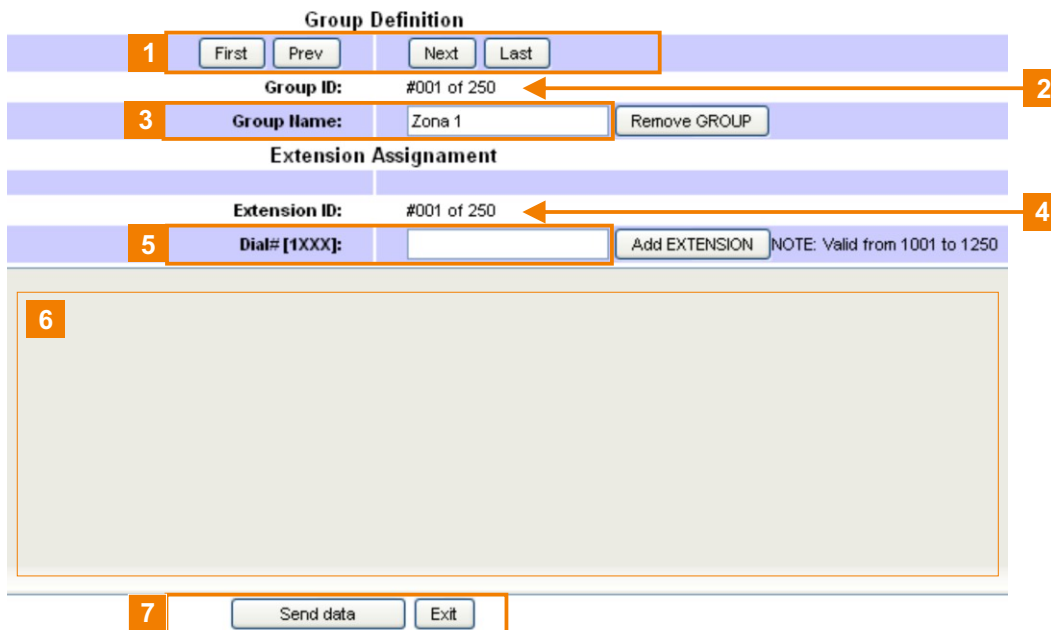

**1 Navegador de zona / iconos.**

Existen 4 iconos de navegación entre los diferentes botones de la pantalla táctil. Mediante la navegación se podrá avanzar y/o retroceder en los diferentes iconos del pupitre de control.

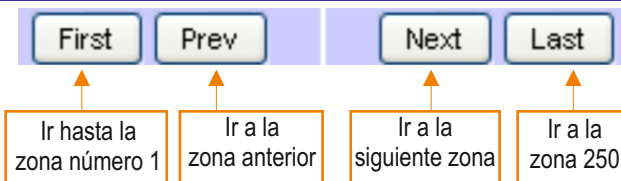

**2 Indicador de botón en edición:**

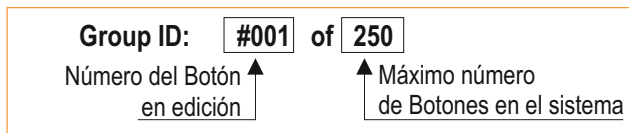

**3 Etiqueta del botón/zona de megafonía.**

Los iconos que se muestran en la pantalla del pupitre de zonas IPU-100P, pueden contener hasta un máximo 10 caracteres por línea.

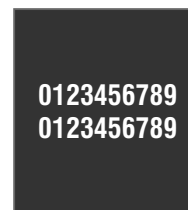

Ejemplo del número máximo de caracteres a editar.

**4 Indicador de las extensiones de megafonía IP en edición:**

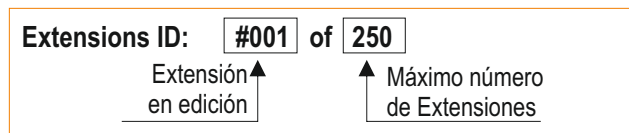

**5 Introducción de extensiones.**

Para introducir las diferentes extensiones en un mismo botón estas deben ser procesadas de forma individual por el descodificador, es decir, debemos introducir una extensión validar y así sucesivamente para todas las extensiones de un mismo botón.

**6 Visualización de zonas introducidas en el botón:**

A medida que se introduzcan las diferentes zonas (comprendidas en el rango de 1000 a 1999) y se validan, el sistema muestra las extensiones en la zona de visualización.

**7 Validación:**

Cuando ya se ha editado el botón (por selección del botón y etiqueta contenida) y se han introducido las extensiones propias del botón, se deberá validar los cambios haciendo click en el botón "Send data".

Esta acción debe realizarse después de editar o modificar un botón y se realizara por cada botón que se modifique.

**Ejemplo práctico de programación:**

Se realizará la programación paso a paso de 3 iconos de un pupitre IPU-100P, con las siguientes características:

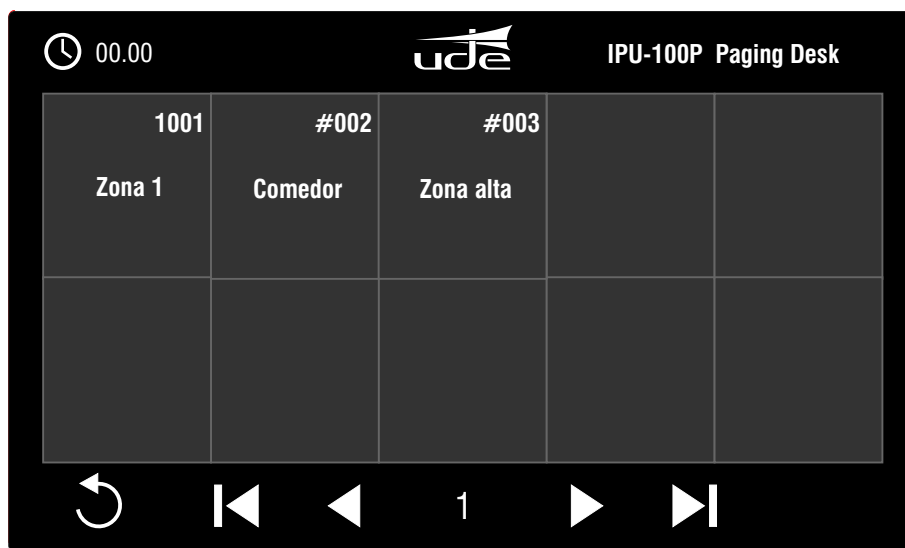

**BOTÓN 1**

Nombre botón: **Zona 1**  
Extensiones a llamar: **1001**

**Edición del botón 1**

Número de extensión que llamará el botón o zona a conectar cuando se pulse el botón.

**Etiqueta identificativa.**

**Validación:** click en "Send data".

**BOTÓN 2**

Nombre botón: **Comedor**  
Extensiones a llamar: 1002, 1400

**Edición del botón 2**

Números de extensiones que llamará el botón o zonas a conectar cuando se pulse el botón.

**Etiqueta identificativa.**

**Validación:** click en "Send data".

**BOTÓN 3**

Nombre botón: **Zona alta**  
Extensiones a llamar: 1003, 1004, 1010

**Edición del botón 3**

Números de extensiones que llamará el botón o zonas a conectar cuando se pulse el botón.

**Etiqueta identificativa.**

**Validación:** click en "Send data".

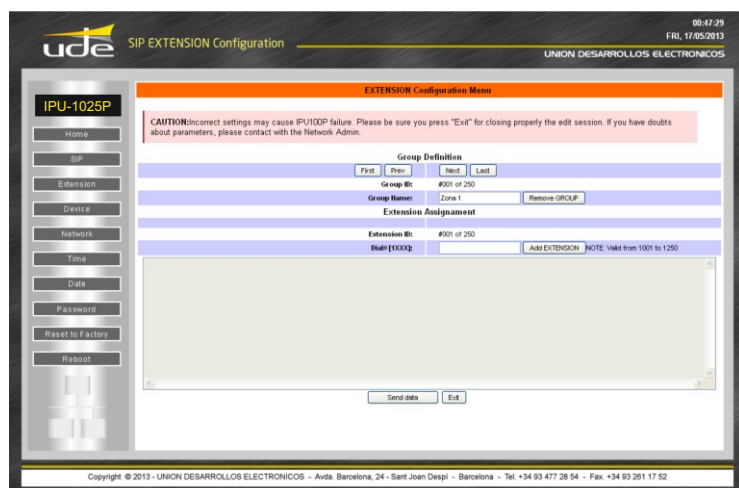

**PÁGINA INICIAL**

Sin la introducción de ningún dato en el pupitre de control, el sistema debe:

- Marcar la edición del botón número 1.
- El botón número 1, no debe tener ninguna extensión editada.

**EXTENSION Configuration Menu**

**CAUTION:** Incorrect settings may cause IPU100P failure. Please be sure you press "Exit" for closing properly the edit session. If you have doubts about parameters, please contact with the Network Admin.

**Group Definition**

First Prev Next Last

Group ID: #001 of 250

1 Group Name: Zona 1 Remove GROUP

**Extension Assignment**

Extension ID: #001 of 250

2 Dial# [1XXX]: 001 Add EXTENSION 3 Valid from 1001 to 1250

1001

4

5 Send data Exit

**EDICIÓN BOTÓN 1**



**EDICIÓN BOTÓN 1**

La edición de botón en los siguientes pasos:

1. Edición del nombre de la zona. En este ejemplo **Zona 1**
2. Introducción de la extensión 001 (equivalente al 1001).
3. Validación haciendo click en el icono: **Add EXTENSION**
4. Aparición del número de extensión **1001** en el visualizador de zonas introducidas.
5. En el ejemplo el botón número 1 solo debe tener la extensión 1, no se debe realizar ninguna otra introducción de extensiones y se debe validar el botón 1. Haciendo click en el botón: **Send data**

Los datos serán guardados y el sistema permite la configuración del botón 2, se visualiza el botón 1 configurado por el IPU100P.

Los datos serán guardados y se visualizan en el pupitre IPU-100P.

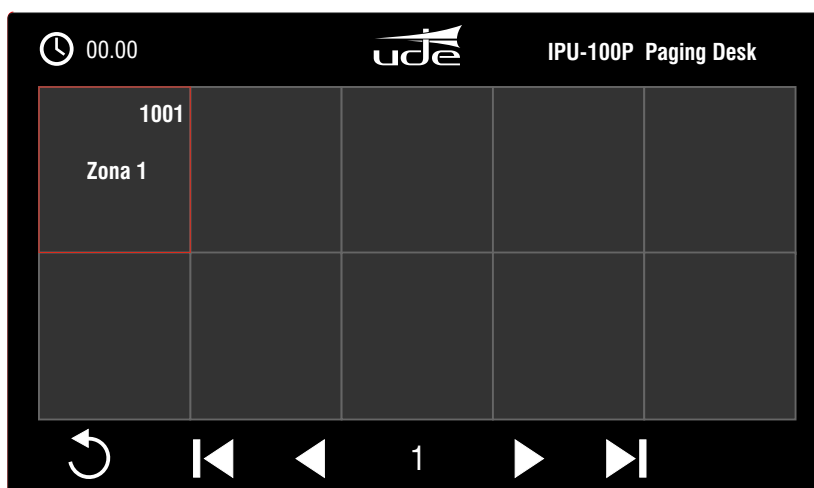

**EXTENSION Configuration Menu**

**CAUTION:** Incorrect settings may cause IPU100P failure. Please be sure you press "Exit" for closing properly the edit session. If you have doubts about parameters, please contact with the Network Admin.

**Group Definition**

First Prev Next Last

Group ID: #001 of 250

1 Group Name: Comedor Remove GROUP

**Extension Assignment**

Extension ID: #001 of 250

2 2B Dial# [1XXX]: 002 Add EXTENSION 3 3B on 1001 to 1250

1002, 1400  
4 4B

5 Send data Exit

**EDICIÓN BOTÓN 2**

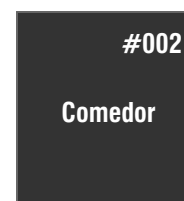

**EDICIÓN BOTÓN 2**

La edición de botón en los siguientes pasos:

1. Edición del nombre de la zona. En este ejemplo **Comedor**
2. Introducción de la primera de las 2 extensiones que el botón procesará: extensión 002 (equivalente al 1002).
3. Validación haciendo click en el icono: **Add EXTENSION**
4. Aparición del número de extensión **1002** en el visualizador de zonas introducidas.
- 2B. Introducción de la segunda extensión de llamada para el botón: extensión 400 (equivalente a la 1400).
- 3B. Validación haciendo click en el icono: **Add EXTENSION**
- 4B. Aparición del número de extensión **1400** en el visualizador de zonas introducidas.
5. En el ejemplo el botón número 2 se ha configurado las dos extensiones 1002 y 1400, no se debe realizar ninguna otra introducción de extensiones y se debe validar el botón 2. Haciendo click en el botón: **Send data**.  
Los datos serán guardados y el sistema permite la configuración del botón 3, se visualiza el botón 2 configurado por el IPU100P.

Los datos serán guardados y se visualizan en el pupitre IPU-100P.

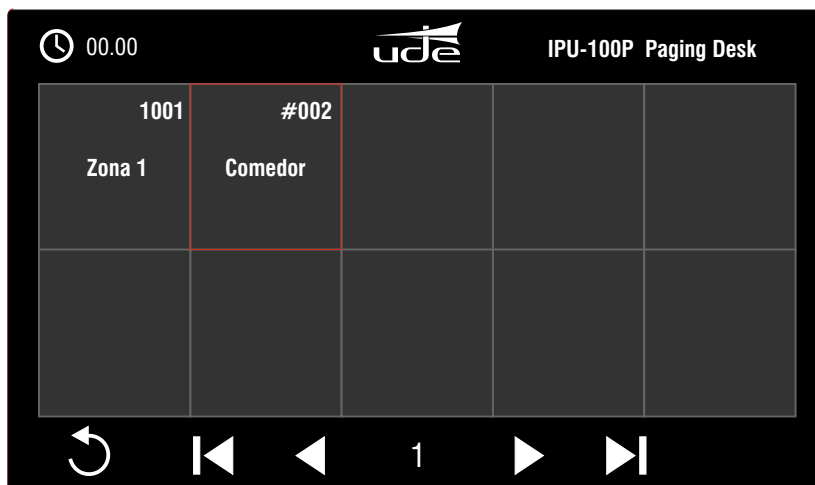

**EXTENSION Configuration Menu**

**CAUTION:** Incorrect settings may cause IPU100P failure. Please be sure you press "Exit" for closing properly the edit session. If you have doubts about parameters, please contact with the Network Admin.

**Group Definition**

First Prev Next Last

Group ID: #001 of 250

1 Group Name: Zona alta Remove GROUP

**Extension Assignment**

Extension ID: #001 of 250

2 2B 2C Dial# [1XXX]: 003 Add EXTENSION 3 3B 3C 001 to 1250

1003, 1004, 1010  
4 4B 4C

5 Send data Exit

**EDICIÓN BOTÓN 3**



**EDICIÓN BOTÓN 3**

La edición de botón en los siguientes pasos:

1. Edición del nombre de la zona. En este ejemplo **Zona alta**
2. Introducción de la primera de las 3 extensiones que el botón procesará: extensión 003 (equivalente al 1003).
3. Validación haciendo click en el icono: **Add EXTENSION**
4. Aparición del número de extensión **1003** en el visualizador de zonas introducidas.
- 2B. Introducción de la segunda extensión de llamada para el botón: extensión 004 (equivalente a la 1004).
- 3B. Validación haciendo click en el icono: **Add EXTENSION**
- 4B. Aparición del número de extensión **1400** en el visualizador de zonas introducidas.
- 2C. Introducción de la tercera extensión de llamada para el botón: extensión 010 (equivalente a la 1010).
- 3C. Validación haciendo click en el icono: **Add EXTENSION**
- 4C. Aparición del número de extensión **1010** en el visualizador de zonas introducidas.
5. En el ejemplo el botón número 3 se ha configurado las tres extensiones 1003, 1040 y 1010, no se debe realizar ninguna otra introducción de extensiones y se debe validar el botón 2. Haciendo click en el botón: **Send data**.

Los datos serán guardados y se visualizan en el pupitre IPU-100P.

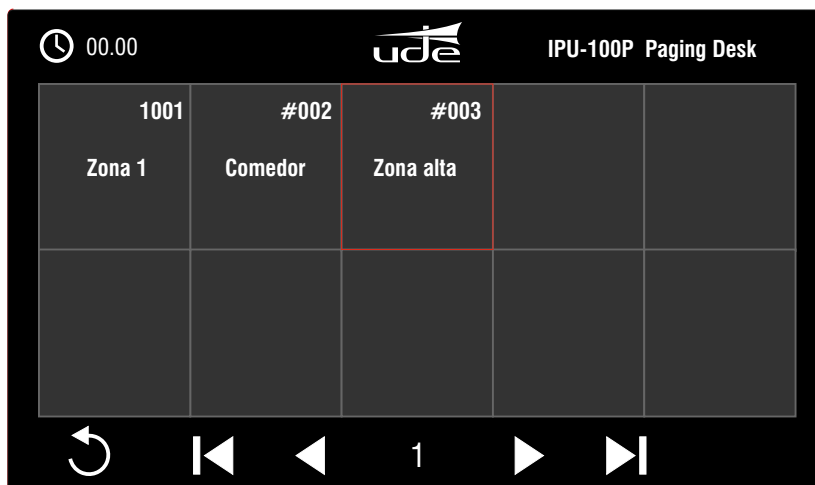

#### 5.4. CONFIGURACIÓN PARÁMETROS DISPOSITIVO (Device).

En este apartado se permite configurar los parámetros analógicos y modos de trabajo del equipo.

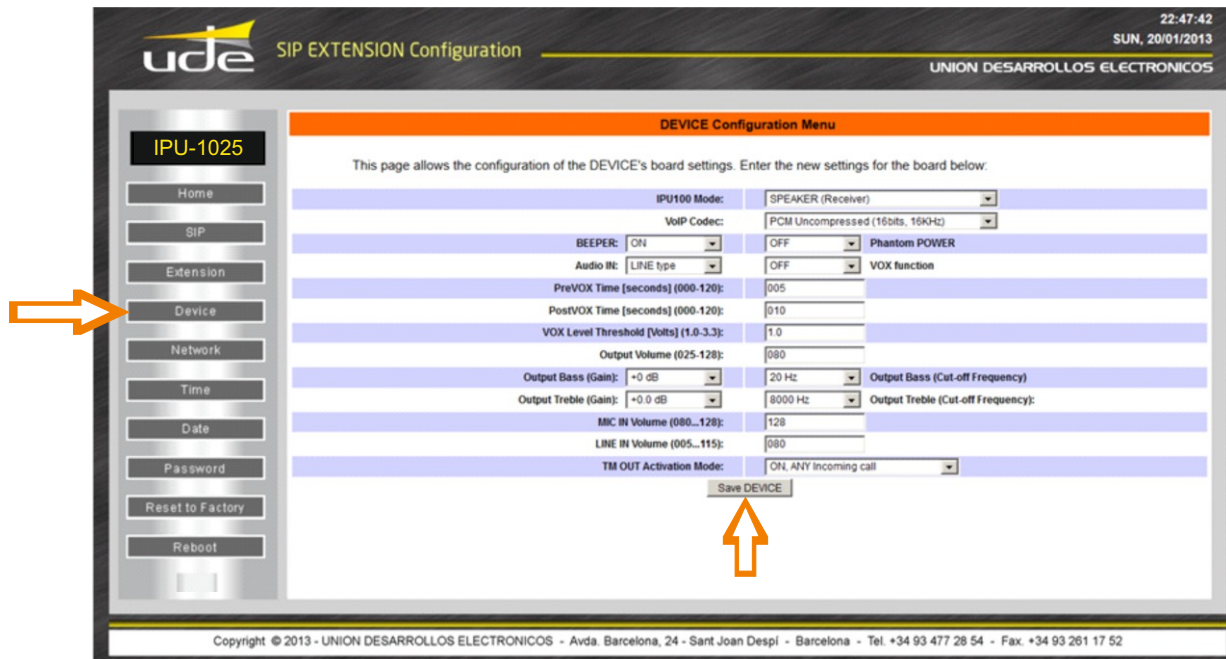

#### IPU-100 Mode.

Para definir el modo de trabajo del IPU-1025 entre 4 opciones:

##### **SPEAKER (Receiver).**

El IPU-1025 se comportará como punto de recepción de audio y estará preparado SOLO para recibir llamadas. Esta opción es la que aparece por Defecto.

##### **AMPLIFIER (Receiver).**

El IPU-1025 se comportará como punto de recepción de audio permitiendo recibir llamadas IP con la diferencia de que cuando no reciba llamadas IP amplificará las señales de audio presentes en el conector INPUT (MIC/LINE).

##### **STREAMING (Emitter).**

El IPU-1025 se comportará como punto de emisión de audio y estará preparado SOLO para emitir llamadas. El streaming siempre se realizará hacia la extensión configurada como "Default Call" en el apartado de configuración SIP.

##### **IPU-100P (Normal).**

El IPU-1025 se comportará como punto de emisión de audio (modo VOZ) estando sincronizado con el pupitre de control.



**PRECAUCIÓN:** No utilice la opción IPU-100P, sino tiene conectado ningún pupitre al terminal AUDIO LINK, ya que puede quedar bloqueado el IPU-1025 de forma temporal hasta que no realice una re inicialización del equipo.

#### VoIP Codec.

Permite la selección del Codec con que se van a codificar tanto las llamadas salientes como las entrantes cuando la fuente de audio es un micrófono. Las opciones son las siguientes:

- **G.711 (u-Law).** 8 bits, Compresión Logarítmica y Frecuencia de Muestreo de 8KHz. Calidad: Baja (Por defecto).
- **G.711 (a-Law).** 8 bits, Compresión Logarítmica y Frecuencia de Muestreo de 8KHz. Calidad: Baja.
- **G.722(ADPCM).** 8 bits, Compresión Lineal Adaptativa y Frecuencia de Muestreo de 16KHz. Calidad: Media.
- **PCM Uncompressed (8kHz).** 16 bits, Sin compresión y Frecuencia de Muestreo de 8kHz. Calidad: Buena.
- **PCM Uncompressed (16kHz).** 16 bits, Sin compresión y Frecuencia de Muestreo de 16kHz. Calidad: Muy buena.

**BEEPER function:**

Permite activar la indicación acústica interna del equipo.

- OFF (defecto).
- ON.

**Phantom POWER:**

Permite activar la alimentación phantom de 12V sobre las líneas de entrada de micrófono.

- OFF (defecto).
- +12VDC.

**Audio IN.**

Permite seleccionar que fuente de audio va a ser utilizada en modo "Streaming" de las dos posibles:

- MIC Type (defecto).
- LINE Type.

**(\*\*) VOX function:**

Permite que la función de "streaming" se active mediante el método controlado por VOX, es decir, que se active si realmente se conecta una señal externa y está esta activa.

- OFF (defecto).
- ON.

**(\*\*) PreVOX time (formato: XXX):**

Permite especificar entre 000 y 120 segundos el tiempo que pasará en condición de señal detectada antes de ser originada la llamada de activación del "streaming" de audio. Utilizar siempre formato de 3 dígitos.

Ejemplo:       **000    010    120**

**(\*\*) PostVOX time (formato: XXX):**

Permite especificar entre 000 y 120 segundos el tiempo que pasará en condición de señal detectada antes de ser cancelado el modo "streaming" de audio. Utilizar siempre formato de 3 dígitos.

Ejemplo:       **000    010    120**

**(\*\*) VOX Level (formato: X.X):**

Permite especificar el umbral de nivel para la detección de la señal de audio.

Utilizar siempre formato de 3 dígitos (mínimo: 1.0, máximo: 3.3).

Ejemplo:       **1.1    2.7    3.3**

**Output Volume (formato: XXX):**

Permite especificar entre 025 y 128 el nivel de volumen aplicado a la salida donde se conectarán los altavoces.

Utilizar siempre formato de 3 dígitos.

Ejemplo:       **025 (mín.)    080    128 (Máx.)**

**(\*\*) Output Bass (Gain):**

Permite aplicar una ecualización de +0dB (valor por defecto) hasta +15dB de ganancia para frecuencias bajas.

Ejemplo:       **+0dB (mín.) +15dB (Máx.)**

**(\*\*) Output Bass (Cut-off Frequency):**

Permite especificar la frecuencia (baja) por la cual el ecualizador interno aplicará la ganancia determinada en la variable Output bass.

Ejemplo:       **20Hz (mín.)    150Hz (Máx.)**

**(\*\*) Opciones solo VÁLIDAS cuando el SPEAKER (Receiver) está activo**

**(\*\*) Output Treble (Gain):**

Permite aplicar una ecualización de -12dB hasta +10.5dB de ganancia para frecuencias altas.

Ejemplo:            **-12dB** (atenuación máxima)            **+0dB** (valor por defecto)            **+10.5dB** (ganancia máxima)

**(\*\*) Output Treble (Cut-off Frequency):**

Permite especificar la frecuencia (alta) por la cual el ecualizador interno empezará aplicar la atenuación o ganancia determinada en la variable Output treble.

Ejemplo:            **1kHz** (mín.)            **8kHz** (Máx.)

**MIC IN Volume (formato: XXX):**

Permite especificar entre 080 y 128 el nivel de ganancia que se aplicará al micrófono conectado en la entrada de audio del IPU-100. Esta variable estará disponible en el caso de tener seleccionado la opción IPU-100 Mode: Emitter. Utilizar siempre formato de 3 dígitos.

Ejemplo:            **080** (mín.)            **090**            **128** (Máx.)

**LINE Gain (formato: XXX):**

Permite especificar entre 005 y 115 el nivel de ganancia que se aplicará a la señal de línea de entrada conectado de audio del IPU-100. Esta variable estará disponible en el caso de tener seleccionado la opción IPU-100 Mode: Emitter. Utilizar siempre formato de 3 dígitos.

Ejemplo:            **005**(mín.)            **050**            **115** (Máx.)

**DESK.MIC IN Volume (formato: XXX):**

Permite especificar entre 070 y 127 el nivel de ganancia que se aplicará al micrófono IPU-100P conectado al IPU100. Esta variable estará disponible en el caso de tener seleccionado la opción IPU-100 Mode: IPU-100P. Utilizar siempre formato de 3 dígitos.

Ejemplo:            **070**(mín.)            **090**            **127** (Máx.)

**EXT.MIC IN Volume (formato: XXX):**

Permite especificar entre 010 y 128 el nivel de ganancia que se aplicará al micrófono externo de conexión con el IPU-100P (con recomendación del micrófono modelo: CM-23). Esta variable estará disponible en el caso de tener seleccionado la opción IPU-100 Mode: IPU-100P. Utilizar siempre formato de 3 dígitos.

Ejemplo:            **010** (mín.)            **090**            **128** (Máx.)

**TM OUT Activation Mode:**

El telemando de salida es útil para realizar señalización hacia otros equipos que lo precisen. Existe la opción de determinar qué tipo de llamadas entrantes pueden activar el TM OUT:

**OFF:** Nunca será activado.

**Any incoming call:** cualquier llamada que el sistema procese con especificaciones del servidor, puede activar el TM OUT.

**Only voice calls:** Solo las llamadas que sean realizadas por pupitres de control activarán el TM OUT y con especificaciones del servidor.

**(\*\*) Opciones solo VÁLIDAS cuando el SPEAKER (Recever) está activo****ESPECIFICACIONES DEL SERVIDOR.**

Extensiones de codificador de audio comprendidas en los rangos ( **2500 - 2999**) y (**4000 - 4999**) activan el TM OUT del descodificador

## 5.5 CONFIGURACIÓN PARÁMETROS RED LAN (Network).

En este apartado se describe como ajustar los parámetros de configuración de RED básicos en cualquier red local de ordenadores (LAN).

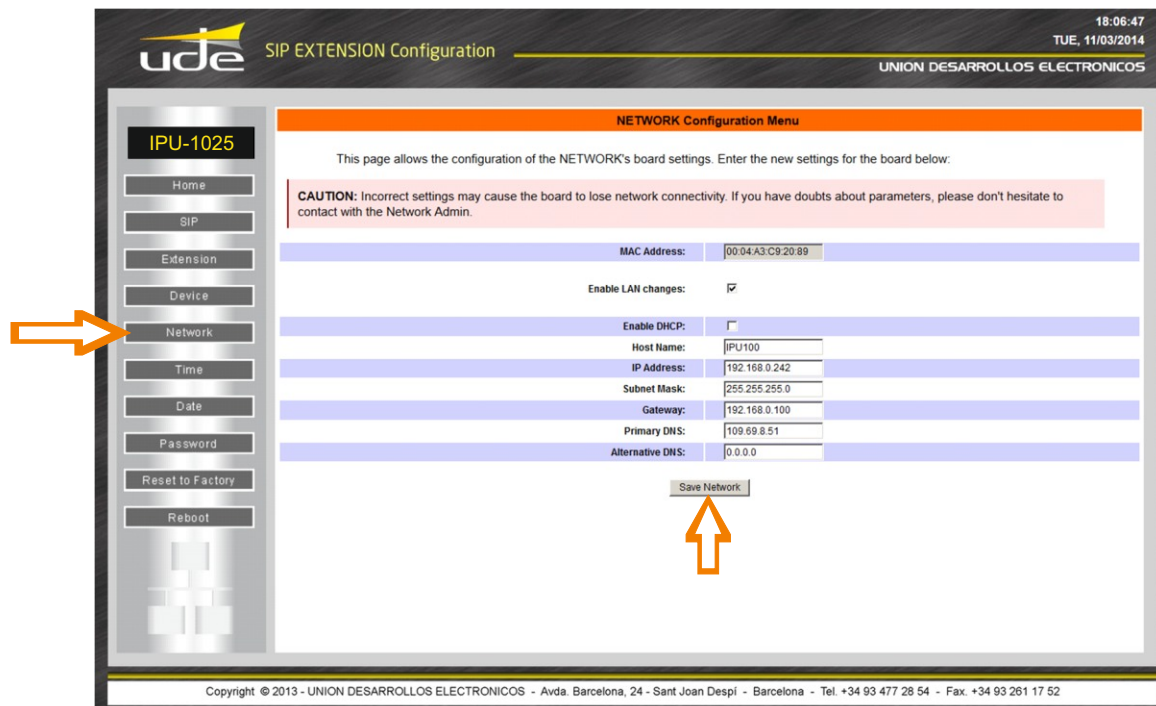

Los parámetros de configuración son:

### Enable LAN changes.

Cuando esta opción esta desmarcada en las siguientes líneas aparecerá el estado de los parámetros actuales de la conexión. Marque la opción "Enable LAN changes" para modificar alguno de ellos.

Fíjese que después de marcar esta opción, el resto de opciones se habilitan.

### Enable DHCP.

Consulte a el administrador de red para asegurar el modo de trabajo permitido en sur red IP, determinando si la asignación de direcciones IP es de forma automática (AUTO) o estática (FIJA). Si el modo de trabajo requerido es AUTO, deberá activar dicho modo marcando sobre la casilla "Enable DHCP".

**¡Atención!** Es necesario para el correcto funcionamiento de los equipos de AUDIO IP de UNION DESARROLLOS ELECTRONICOS que la dirección IP de cada equipo IPU-1025 en la red esté configurada en modo ESTÁTICA y sea una dirección FIJA.

### Host Name (Máximo: 15 Caracteres (1)):

Define el Nombre de nuestro IPU-1025 dentro del grupo de dispositivos interconectados para diferenciarlo del resto en un formato de caracteres. Sigue el formato NETBIOS y nos permite acceder al equipo desde un explorador WEB sin conocer su dirección física IP, siendo para el usuario más fácil de recordar ya que se le pueden asignar un nombre representativo de la función o área donde está dando servicio.

Ejemplos: Host Name (NETBIOS): **IPU1025** (Host Name por defecto de fábrica)  
**OFICINAS.PLANTA AREA\_CAJAS.3**

(1) Restricción en NETBIOS: 15 Caracteres Alfanuméricos con caracteres de puntuación básicos (punto, guión, guión bajo) y SIN espacios de separación.

**IP Address (formato: XXX.XXX.XXX.XXX):**

Parámetro que define la dirección IP de identificación del equipo en configuración. Es requerido que la dirección contenga los 12 números junto con los 3 puntos de separación.

Ejemplo: IP equipo: **192.168.000.210** (IP por defecto de fábrica)

**¡Atención!**

Si el modo de asignación de IP seleccionado es estático o FIJO, esta dirección IP debería ser suministrada por el Administrador de la red. Por favor consulte con él antes de modificar este parámetro ya que puede afectar al correcto funcionamiento de la red.

**SubNet Mask (formato: XXXXX):**

Define la máscara de subred asignada para su IP fija. Estos datos deben ser suministrados por el Administrador de la red.

Ejemplo: SubNet Mask: **255.255.255.000** (Subnet Mask por defecto de fábrica)

**GateWay (formato: XXX.XXX.XXX.XXX):**

Define la dirección del equipo en la red de área local que le permitirá conectarse al resto de equipos y que normalmente les asignará la dirección IP cuando el sistema está configurado en modo DHCP (o automático).

Ejemplo: GateWay: **192.168.000.001** (Gateway IP por defecto de fábrica).

**Primary DNS (formato: XXX.XXX.XXX.XXX):**

Define la dirección del equipo en la red de área local o externa que le permitirá conectarse al resto de equipos del mundo a través de direcciones URL.

Esta dirección puede ser no necesaria para el uso normal de su equipo, para ello asigne una dirección nula: "000.000.000.000".

Ejemplo de DNS válido: Primary DNS IP: **192.168.000.001** (Primary DNS IP por defecto de fábrica)

**Alternative DNS o Secondary (formato: XXX.XXX.XXX.XXX):**

Define la dirección del equipo en la red de área local o externa que le permitirá conectarse al resto de equipos del mundo a través de direcciones URL, en caso de que la Primary DNS no funcione temporalmente. Esta dirección puede ser no necesaria para el uso normal de su equipo, asigne una dirección nula en este caso: "000.000.000.000".

Ejemplo secondary DNS válida: Alternative DNS IP: **000.000.000.000** (Secondary DNS IP por defecto de fábrica).

**Save NETWORK:**

Para que los cambios introducidos sean validados deberá ser presionado el botón "**Save Network**".

Como estos cambios modifican parámetros imprescindibles de conexión, el IPU-1025 se reiniciará de forma automática, mostrándose en la pantalla "**Reboot in progress**".

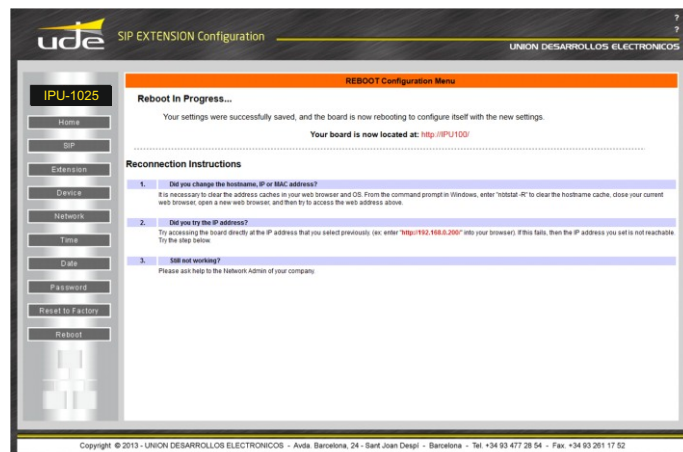

**5.6 CONFIGURACIÓN PARÁMETROS HORA (Time).**

Para ajustar la hora del equipo. Seleccione la hora, minutos y segundos en formato 24h, y siempre utilizando 2 dígitos y haga click sobre "Save TIME" para actualizar el reloj del sistema.

Copyright © 2013 - UNION DESARROLLOS ELECTRONICOS - Avda. Barcelona, 24 - Sant Joan Despi - Barcelona - Tel. +34 93 477 28 54 - Fax. +34 93 261 17 52

Utilizar siempre el formato: (hh/mm/ss).  
 Ejemplo:  
 Hora (Hour (hh)): 22  
 Minutos (Minute (mm)): 45  
 Segundos (Seconds (ss)): 55

**5.7. CONFIGURACIÓN PARÁMETROS FECHA (Date).**

Para ajustar la fecha del equipo. Introduzca el día, mes y año deseado, teniendo en cuenta de utilizar siempre 2 dígitos y haga click sobre "Save DATE" para actualizar el calendario del sistema.

Copyright © 2013 - UNION DESARROLLOS ELECTRONICOS - Avda. Barcelona, 24 - Sant Joan Despi - Barcelona - Tel. +34 93 477 28 54 - Fax. +34 93 261 17 52

Utilizar siempre el formato: (dd/mm/yy).  
 Ejemplo:  
 Día (Day (dd)): 20  
 Mes (Month (mm)): 01  
 Año (Year (yy)): 13

### 5.8 CONFIGURACIÓN CONTRASEÑAS DISPOSITIVO (Password).

En este apartado se permiten configurar las contraseñas del equipo. El IPU-1025 tiene 3 usuarios diferentes con sus respectivas contraseñas diferenciadas, con los mismos derechos de edición del equipo.

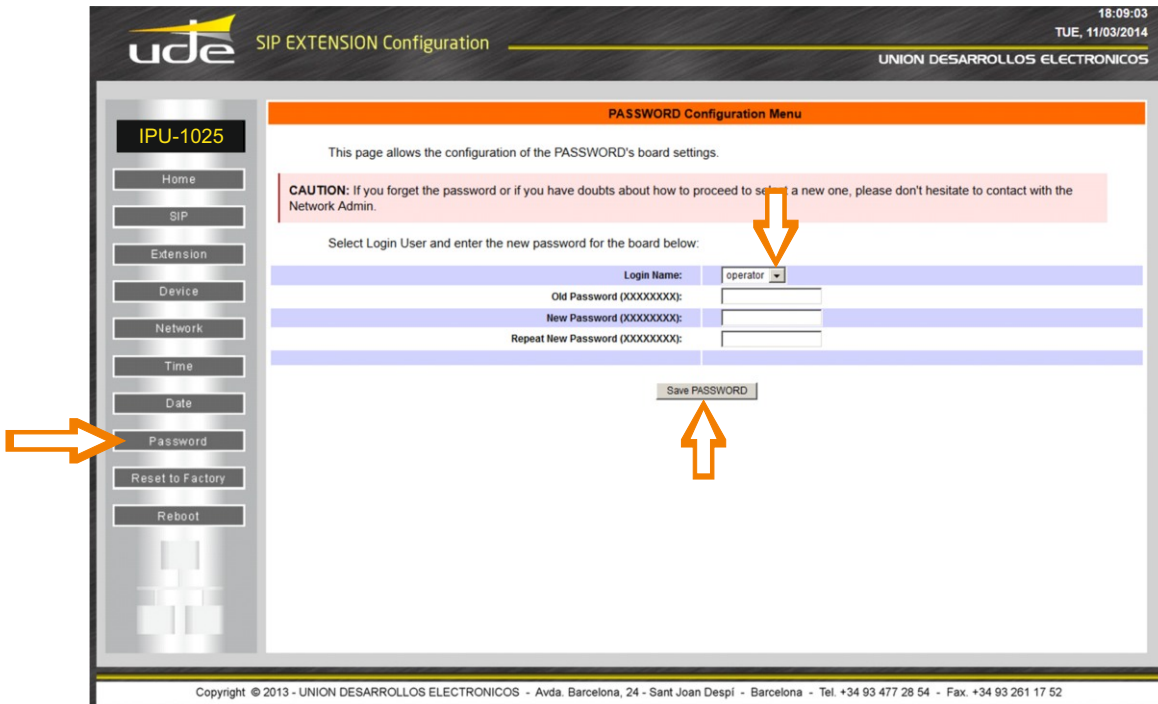

Para cambiar la contraseña primero seleccione que usuario de los tres posibles quiere editar:

- operator
- admin
- supervis

y a continuación introduzca la información solicitada:

**OLD password:**

8 caracteres alfanuméricos, con ASCII entre 32 y 127.

**NEW password:**

8 caracteres alfanuméricos, con ASCII entre 32 y 127.

**Type again NEW password:**

8 caracteres alfanuméricos, con ASCII entre 32 y 127.

y haga click sobre "**Save PASSWORD**" para guardar las nuevas contraseñas.



**¡Atención!**

La nueva contraseña tomará efecto sólo si la contraseña anterior ha sido introducida correctamente y no se ha equivocado al confirmar la contraseña nueva. El sistema se reinicializará para que las nuevas contraseñas sean validadas.

### 5.9 VALORES DE FÁBRICA (Reset to Factory)

El IPU-100 se puede reconfigurar con todos los valores instalados por fábrica.

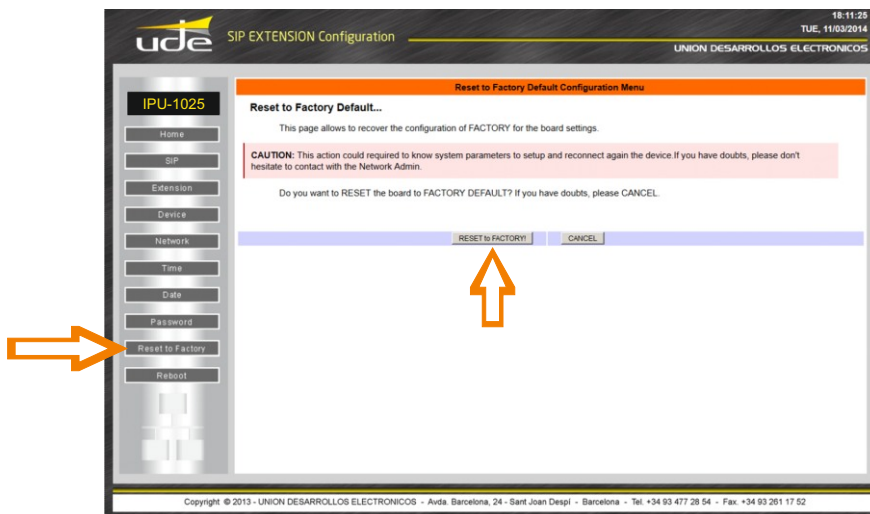

**¡Precaución!**

Si se configura el equipo con los valores de fábrica no se podrá volver a la configuración anterior, son cambios irreversibles.

### 5.10 REINICIO REMOTO (Reboot)

El equipo se puede reiniciar de forma remota, haciendo click en el botón **Reboot** y posteriormente confirmando con el icono **REBOOT!**

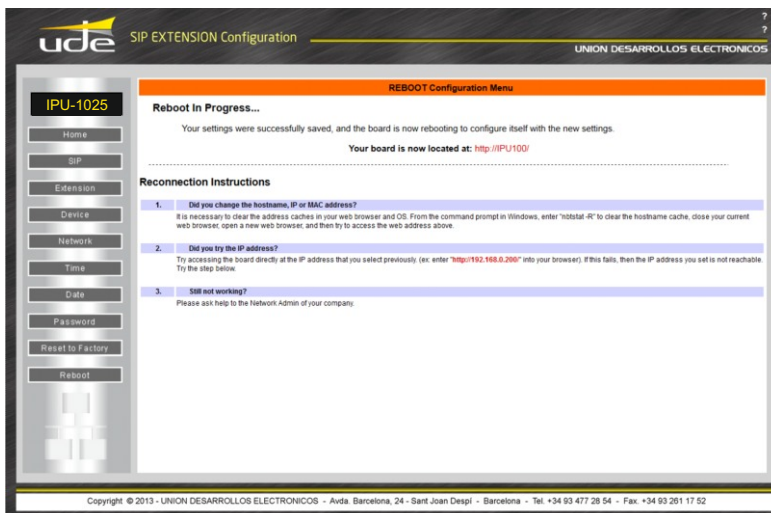
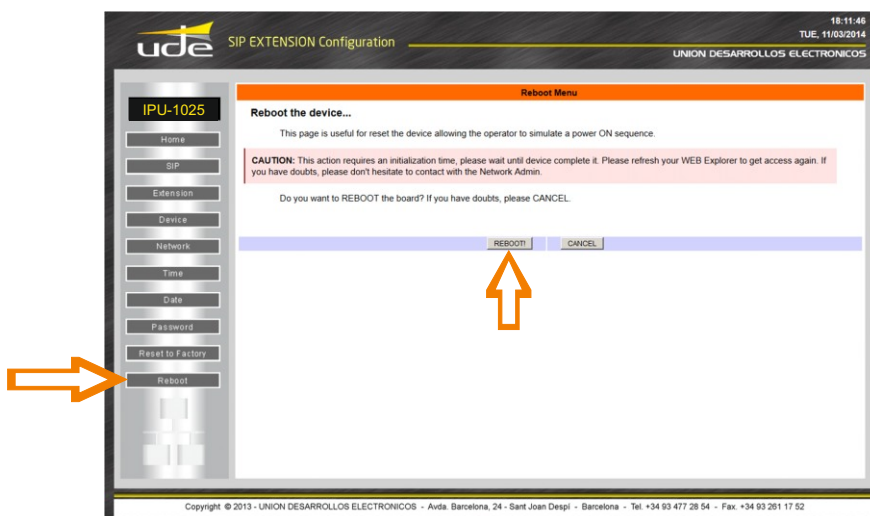

El equipo realizará el reinicio por hardware y en la pantalla del ordenador de configuración remota aparecerá una pantalla indicando del procedimiento.